



PRESIDENCIA MUNICIPAL
RINCÓN DE ROMOS



RINCÓN DE ROMOS
H. Ayuntamiento 2017-2019
Municipio que trasciende

MUNICIPIO DE RINCÓN DE ROMOS

DIRECCIÓN DE OBRAS PÚBLICAS MUNICIPALES

PROCEDIMIENTO DE CONTRATACIÓN POR

LICITACIÓN PÚBLICA NACIONAL LO-801007989-E9-2018

ACTA DE PRESENTACIÓN Y APERTURA DE PROPOSICIONES

constar la documentación presentada por los licitantes, sin entrar a su análisis técnico, legal, económico o administrativo, de lo anterior se deja constancia en el resumen anexo "APAP 001".

IV.- NOMBRE DE LOS LICITANTES Y EL PRECIO A PAGAR POR LOS TRABAJOS DE LAS PROPOSICIONES.

A continuación, se procedió a dar lectura al nombre e importe del licitante de cada una de las propuestas, de lo anterior se deja constancia en el resumen anexo "APAP 001" que forma parte integral de esta acta como anexo con la lista de verificación (check-list) de los documentos presentados por los licitantes en su proposición, así como el anexo "APAP 001".

V. LUGAR, FECHA Y HORA DE LA JUNTA PÚBLICA DONDE SE DARÁ A CONOCER EL FALLO DE LA LICITACIÓN

La documentación integrante de las proposiciones se recibe para su posterior evaluación y con base en esta evaluación, el Municipio de Rincón de Romos, estará en condiciones de emitir el fallo, que será dado a conocer a las 12:00 horas, Del día 04 de octubre del 2018, para que acudan a esta misma sala, en donde se dará a conocer el fallo de esta licitación, en presencia de quienes asistan y que firmarán el acta que al efecto se formule.

Para constancia y a fin de que surta sus efectos legales correspondientes, a continuación, rubricaran y firman el presente documento los que intervinieron en este acto, entregándoles copia de la misma y a disposición en las oficinas de la convocante y por vía electrónica a través del sistema de COMPRANET.

De conformidad con el artículo 27 de la Ley de Obras Públicas y Servicios Relacionados con las mismas, anexo al acta se indican los representantes o personas que manifestaron su interés de estar presentes en el mismo como observadores.

Hidalgo #20, Zona Centro
Rincón de Romos, Ags. C.P. 20400
Tel. 01 (465) 95-1-02-03



"Este Programa es público, ajeno a cualquier partido político.
Queda prohibido el uso para fines distintos al desarrollo social"

Municipio que trasciende



PRESIDENCIA MUNICIPAL
RINCÓN DE ROMOS



RINCÓN DE ROMOS
H. Ayuntamiento 2017-2019
Municipio que trasciende

MUNICIPIO DE RINCÓN DE ROMOS
DIRECCIÓN DE OBRAS PÚBLICAS MUNICIPALES
PROCEDIMIENTO DE CONTRATACIÓN POR
LICITACIÓN PÚBLICA NACIONAL LO-801007989-E9-2018
ACTA DE PRESENTACIÓN Y APERTURA DE PROPOSICIONES

Después de dar lectura a la presente acta, se dio por terminado este acto, siendo las 11:06 horas, del día de su inicio.

Esta acta consta de 7 fojas útiles por un solo lado, firmando para efectos legales y de conformidad los asistentes a este evento, quienes reciben copia de la misma.

RELACIÓN DE FUNCIONARIOS QUE ASISTIERON AL PROCEDIMIENTO

C. PROFR. FRANCISCO JAVIER RIVERA LUÉVANO
Presidente Municipal de Rincón de Romos.

C. LIC. CLAUDIA RAQUEL PUENTES NEGRETE
Síndico Procurador.

C. AGUSTÍN GARCÍA VILLALPANDO
Regidor Comisionado de Obra Pública.

ARQ. EFRAÍN URIEL RIVERA REYES
Director de Obras Públicas.

[Firma manuscrita]

LIC. TULIA ESTELA CARRERA REYES
Contralor Municipal.

[Firma manuscrita]

Hidalgo #20, Zona Centro
Rincón de Romos, Ags. C.P. 20400
Tel. 01 (465) 95-1-02-03



"Este Programa es público, ajeno a cualquier partido político.
Queda prohibido el uso para fines distintos al desarrollo social"

Municipio que trasciende



PRESIDENCIA MUNICIPAL
RINCÓN DE ROMOS



RINCÓN DE ROMOS
H. Ayuntamiento 2017-2019
Municipio que trasciende

MUNICIPIO DE RINCÓN DE ROMOS
DIRECCIÓN DE OBRAS PÚBLICAS MUNICIPALES
PROCEDIMIENTO DE CONTRATACIÓN POR
LICITACIÓN PÚBLICA NACIONAL LO-801007989-E9-2018
ACTA DE PRESENTACIÓN Y APERTURA DE PROPOSICIONES

LIC. DELIA MARGARITA PADILLA GUARDADO
Tesorera Municipal.

Representante de la C. M. I. C. Delegación Ags.

Representante del Colegio de Ingenieros Civiles de Ags.

Representante del Colegio de Arquitectos de Ags.

Arg. Guillermo Flores Bautista
Representante de la Contraloría General del Estado.

Guillermo Flores

FIN DE ACTA.

[Handwritten signature and arrow]

Hidalgo #20, Zona Centro
Rincón de Romos, Ags. C.P. 20400
Tel. 01 (465) 95-1-02-03



"Este Programa es público, ajeno a cualquier partido político.
Queda prohibido el uso para fines distintos al desarrollo social"

Municipio que trasciende

Reporte en: 27/09/2018 10:56 AM GMT - 6:00

Código del Expediente:	170343
Descripción del Expediente:	CONSTRUCCIÓN DE PAVIMENTO CALLE 20 DE NOVIEMBRE RINCÓN DE ROMOS
Referencia / No. de contrato interno:	HABITAD 18
Código del Procedimiento:	92184
Nombre e Descripción corta del Proyecto:	CONSTRUCCIÓN DE PAVIMENTO (RED DE ALCANTARILLADO, RED DE AGUA POTABLE, GUANICÓN)
Estado del Procedimiento:	Adjudicación por Parámetros Técnicos

"CHECK-LIST"

Momento del evento mostrado (MOM)	CH INFRAESTRUCTURA Y DESARROLLO SA DE CV Fecha de Proposición : 27/09/2018 09:40:50 AM	CODEPRO CONSTRUCCIONES Fecha de Proposición : 26/09/2018 20:38:48 AM	EDIFICACIONES RENACE SA DE CV Fecha de Proposición : 27/09/2018 08:18:08 AM	M&P URBANIZACION EDIFICACION Y SERVICIOS SA DE CV Fecha de Proposición : 26/09/2018 11:38:32 AM	PRODUCTOS Y CONSTRUCCIONES MIRANDA SA DE CV Fecha de Proposición : 27/09/2018 01:35:09 AM	RODOLFO EDUARDO ROBLEDO CARRILLO Fecha de Proposición : 26/09/2018 20:28:32 PM
1 Requerimiento Técnico / Legal	Propuestas Contestadas	Propuestas Contestadas	Propuestas Contestadas	Propuestas Contestadas	Propuestas Contestadas	Propuestas Contestadas
1.1 Documentación técnica económica	48 (de 48) 51 (de 51) 46 (de 46)	48 (de 48) 51 (de 51) 46 (de 46)	48 (de 48) 51 (de 51) 46 (de 46)	48 (de 48) 51 (de 51) 46 (de 46)	48 (de 48) 51 (de 51) 46 (de 46)	48 (de 48) 51 (de 51) 46 (de 46)
1.2 Documentación técnica económica	Valor	Valor	Valor	Valor	Valor	Valor
1.2.1 ESCRITO I	(*) ESCRITO I- ESCRITO DE PRESENTACIÓN DE LA PROPOSICIÓN	1 ESCRITO DE PRESENTACION DE LA PROPOSICION 20 DE NOV	ESCRITO I.pdf	ESCRITO I.pdf	ESCRITO I.rar	ESCRITO I.pdf
1.2.2 ESCRITO II	(*) NACIONALIDAD MEXICANA, ARTICULO 51 Y 78 E INTEGRIDAD DE INTEGRIDAD	2 MEXICANA, ARTICULO 51 Y 78 E INTEGRIDAD.pdf	ESCRITO II.pdf	ESCRITO II.pdf	ESCRITO II.pdf	ESCRITO II.pdf
1.2.3 ESCRITO III	(*) ESCRITO III- MANIFESTACIÓN DE DOMICILIO Y CORREO ELECTRÓNICO	3 DOMICILIO Y CORREO ELECTRONICO.pdf	ESCRITO III.pdf	ESCRITO III.pdf	ESCRITO III.pdf	ESCRITO III.pdf
1.2.4 ESCRITO IV	(*) ESCRITO IV FACULTADES PARA COMPROMETER A SU REPRESENTADA	4 FACULTADES PARA COMPROMETER A SU REPRESENTADA	ESCRITO IV.pdf	ESCRITO IV.pdf	ESCRITO IV.rar	ESCRITO IV.pdf
1.2.5 ANEXO 17-1	DOCUMENTACIÓN CONFIDENCIAL	5 CMIC 2 AL MILLAR E INFORMACION CONFIDENCIAL.pdf	ANEXO 17-1.pdf	ANEXO 17-1.pdf	ANEXO 17-1.pdf	1 ANEXO 17-1.pdf
1.2.6 ESCRITO DOC. 17	(*) CONOCER EL SITIO DE LOS TRABAJOS Y ESPECIFICACIONES DE CONSTRUCCIÓN	6 SITIO DE LOS TRABAJOS Y ESPECIFICACIONES DE CONST.pdf	ESCRITO DOC. 17.pdf	DOCTO IT.pdf	DOCUMENTO 17.pdf	2 ESCRITO DOC. 17.pdf
1.2.7 ANEXO 27-1	(*) PLANEACIÓN INTEGRAL	7 PLANEACION INTEGRAL.pdf	ANEXO 27-1.pdf	ANEXO 27-1 PLANEACION.pdf	ANEXO 27-1.pdf	3 ANEXO 27-1.pdf
1.2.8 ANEXO 27-2	(*) PROCESO CONSTRUCTIVO	8 PROCEDIMIENTO CONSTRUCTIVO.pdf	ANEXO 27-2.pdf	anexo 27-2 proceso.pdf	ANEXO 27-2.pdf	4 ANEXO 27-2.pdf
1.2.9 ANEXO 37-1	(*) RELACION DE CADA UNO DE LOS PROFESIONALES TÉCNICOS	9 RELACION DE PROF. TECNICOS.pdf	ANEXO 37-1.pdf	anexo 37-1 relacion.pdf	ANEXO 37-1.rar	5 ANEXO 37-1.pdf
1.2.10 ANEXO 37-2	(*) LISTADO DE OBRAS CON LA QUE SE DEMUESTRA LA EXPERIENCIA TÉCNICA DEL SUPERINTENDENTE Y MANIFIESTO BAJO PROTESTA DE DECHO VERGADO QUE EL LICITANTE, CONOCIMIENTO DE LA PARTICIPACIÓN DEL SUPERINTENDENTE EN OBRAS SIMILARES EN CARACTERÍSTICAS TÉCNICAS, COMPLEJIDAD, MANTENIMIENTO Y MONTO A LA QUE SE LICITA.	10 LISTADO DE OBRAS DE EXP DE SUPERINTENDENTE.pdf	ANEXO 37-2.pdf	ANEXO 37-2.pdf	ANEXO 37-2.rar	6 ANEXO 37-2.pdf
1.2.11 ANEXO 37-3	(*) DEL SUPERINTENDENTE: COPIA DE CÉDULA PROFESIONAL; CURRÍCULO; CONSTANCIA DE ESTUDIOS AVANZADOS Y/O ESPECIALIZADOS; Y COPIA SIMPLE DE LA CONSTANCIA EMISIDA POR AUTORIDAD CERTIFICADA EN LA QUE AVALE QUE CUENTA CON FIRMA ELECTRÓNICA AVANZADA.	11 CURRICULUM DEL RESP TECNICO.zip	ANEXO 37-3.pdf	ANEXO 37-3.rar	ANEXO 37-3.rar	7 ANEXO 37-3.rar
1.2.12 ANEXO 37-4	(*) CARTA COMPROMISO DEL SUPERINTENDENTE	12 CARTA COMPROMISO SUPERINTENDENTE.pdf	ANEXO 37-4.pdf	ANEXO 37-4.pdf	ANEXO 37-4.pdf	8 ANEXO 37-4.pdf
1.2.13 ANEXO 47-1	(*) RELACION Y COMPROBACION DE CONTRATOS CON LA QUE SE DEMUESTRA LA EXPERIENCIA TÉCNICA DE EL LICITANTE. Se deberá de anexar copia de la cédula y los contratos donde se identifica el objeto y el monto de los contratos de las obras aquí referidas	13 RELACION Y COMPROBACION DE CONTRATOS.zip	ANEXO 47-1.pdf	ANEXO 47-1.rar	ANEXO 47-1.rar	9 ANEXO 47-1.rar
1.2.14 ANEXO 67-1	(*) EN ESTE APARTADO, SE INTEGRARÁN LOS ESTADOS FINANCIEROS DICTAMINADOS O NO; COPIA LEGIBLE DE LAS DECLARACIONES ANUALES, CON BASE A LOS REQUISITOS Y CONDICIONES ESTABLECIDOS EN LA CONVOCATORIA. I. Los estados financieros dictaminados o no, los cuales se mencionan a continuación: a. Balance General; b. Estado de Resultados; Los estados financieros deberán estar firmados por contador público, anejando copia simple de su cédula profesional. II. Copia legible de la Declaración Anual (2016 y 2017). III. OPINIONES DE CUMPLIMIENTO EMITIDOS POR EL SAT, IMSS E INFONAVIT VIGENTES.	14 EDO FINANCIERO, DECLARACION 2016 Y 2017.zip	ANEXO 67-1.pdf	ANEXO 67-1.rar	ANEXO 67-1.rar	12 ANEXO 67-1.rar
1.2.15 ANEXO 67-2	(*) COMPARATIVO DE RAZONES FINANCIERAS DEL ÚLTIMO EJERCICIO FISCAL CONFORME AL FORMATO QUE SE ENTREGA CON LA CONVOCATORIA, CON BASE A LOS REQUISITOS Y CONDICIONES ESTABLECIDOS EN LA VIGEA.	15 RAZONES FINANCIERAS 2017.zip	ANEXO 67-2.pdf	ANEXO 67-2.rar	ANEXO 67-2.rar	13 ANEXO 67-2.rar
1.2.16 ANEXO 67-3	(*) PAGOS MENSUALES CORRESPONDIENTES AL EJERCICIO FISCAL 2018 REFERENTES AL ISR, IMSS Y SAT	16 PAGOS MENSUALES ISR, IMSS Y SAT.zip	ANEXO 67-3.pdf	ANEXO 67-3.rar	ANEXO 67-3.rar	14 ANEXO 67-3.rar
1.2.17 ANEXO 77-1	(*) RELACION DE MAQUINARIA Y/O EQUIPO DE CONSTRUCCIÓN.	17 RELACION DE MAQUINARIA.pdf	ANEXO 77-1.pdf	ANEXO 77-1.pdf	ANEXO 77-1.rar	15 ANEXO 77-1.pdf
1.2.18 ANEXO 77-2	(*) CARTAS COMPROMISO DE ARRENDAMIENTO DE MAQUINARIA Y/O EQUIPO	18 CARTA DE ARRENDAMIENTO.pdf	ANEXO 77-2.pdf	ANEXO 77-2.pdf	ANEXO 77-2.rar	16 ANEXO 77-2.pdf
1.2.19 ANEXO 87-1	(*) HISTORIAL DE CUMPLIMIENTO DE LOS ÚLTIMOS DIEZ AÑOS. (Para empresas que tengan firmados contratos en los últimos diez años).	19 HISTORIAL DE CUMPLIMIENTO EN 10 AÑOS.pdf	ANEXO 87-1.pdf	ANEXO 87-1.pdf	ANEXO 87-1.rar	17 ANEXO 87-1.rar

Handwritten marks: a large '6' and a signature.

Exportado en: 27/09/2018 10:56 AM GMT - 6:00

Código del Expediente:	17023
Descripción del Expediente:	CONSTRUCCIÓN DE PAVIMENTO CALLE 20 DE NOVIEMBRE RENOV. DE RANVCS
Referencia / No. de contrato interno:	HABITAD 18
Código del Procedimiento:	913834
Nombre o Descripción corta del Proceso:	CONSTRUCCIÓN DE PAVIMENTO RED DE ALCANTARILLADO, RED DE AGUA POTABLE, GUARAVION
Estado Procedimiento:	Adujudación por Parámetros Técnicos

"CHECK-LIST"

Moneda del evento mostrada (MON)	CI INFRAESTRUCTURA Y DESARROLLO SA DE CV Fecha de Proposición : 27/09/2018 09:51:10 AM	CODEPRO CONSTRUCCIONES Fecha de Proposición : 26/09/2018 10:18:48 AM	EDIFICACIONES RENACE SA DE CV Fecha de Proposición : 27/09/2018 09:18:08 AM	M&P URBANIZACION EDIFICACION Y SERVICIOS SA DE CV Fecha de Proposición : 28/09/2018 11:28:52 AM	PROYECTOS Y CONSTRUCCIONES MIRANDA SA DE CV Fecha de Proposición : 27/09/2018 02:33:05 AM	BODOLFO EDGARDO ROBLEDO CARRILLO Fecha de Proposición : 26/09/2018 10:28:52 PM
1 Requerimiento Técnico / Legal	Propuestas Contestadas	Propuestas Contestadas	Propuestas Contestadas	Propuestas Contestadas	Propuestas Contestadas	Propuestas Contestadas
1.3 Documentación técnica económica	45 (de 45)	45 (de 45)	45 (de 45)	45 (de 45)	45 (de 45)	45 (de 45)
1.3.2 Documentación técnica económica	0 (de 0)	0 (de 0)	0 (de 0)	0 (de 0)	0 (de 0)	0 (de 0)
1.3.2.1 Planimetro	45 (de 45)	45 (de 45)	45 (de 45)	45 (de 45)	45 (de 45)	45 (de 45)
1.3.2.2 ANEXO 8T-2 (*) CONTRATOS VIGENTES Y/O OBRAS FALLADAS A LA FECHA.	Valor	Valor	Valor	Valor	Valor	Valor
1.3.2.2.1 ANEXO 9T-1 CONVENIO DE PROPOSICION CONJUNTA.	20 CONTRATOS VIGENTES Y OBRAS FALLADAS.zip	ANEXO 8T-2.pdf	ANEXO 8T-2.pdf	ANEXO 8T-2.pdf	18.ANEXO 8T-2.pdf	ANEXO 8T-2.pdf
1.3.2.2.2 ANEXO 9T-1 CONVENIO DE PROPOSICION CONJUNTA.	21 MANIFESTACION DE PRESENTACION CONJUNTA.pdf	ANEXO 9T-1.pdf	ANEXO 9T-1.pdf	ANEXO 9T-1.pdf	19.ANEXO 9T-1.pdf	ANEXO 9T-1.pdf
1.3.2.2.3 ANEXO 9T-1 CONVENIO DE PROPOSICION CONJUNTA.	Se deberá de anexar inmediatamente después del presente escrito el convenio de asociación en participación, con firmas autógrafas del asociado y asociadas.					
1.3.2.2.4 ANEXO 9T-1 CONVENIO DE PROPOSICION CONJUNTA.	22 CONVENIO DE PROPOSICION CONJUNTA.pdf	ESCRITO DOC. 9T.pdf	DOCTO 9T.pdf	DOCUMENTO 9T.pdf	20.ESCRITO DOC. 9T.pdf	DOCUMENTO 9T.pdf
1.3.2.3 ANEXO 10E (*) CARTA COMPROMISO	23 CARTA COMPROMISO.pdf	ESCRITO DOC. 10E.pdf	DOCTO 10E.pdf	DOCUMENTO 10E.pdf	ANEXO 10E-1 Carta comp.pdf	DOCUMENTO 10E.pdf
1.3.2.4 ANEXO 11E-1 (*) HOJA RESUMEN DEL PRESUPUESTO	24 HOJA RESUMEN DEL PRESUPUESTO.pdf	ANEXO 11E-1.pdf	ANEXO 11E-1 RESUMEN.pdf	ANEXO 11E-1.pdf	ANEXO 11E-1 Resumen.pdf	ANEXO 11E-1 Resumen de Presupuesto.pdf
1.3.2.5 ANEXO 11E-2 (*) PRESUPUESTO	25 PRESUPUESTO.pdf	ANEXO 11E-2.pdf	ANEXO 11E-2 PRESUPUESTO.pdf	ANEXO 11E-2.pdf	ANEXO 11E-2 Presupuesto.pdf	ANEXO 11E-2 Presupuesto.pdf
1.3.2.6 ANEXO 11E-3 (*) PRESUPUESTO ARCHIVO HOJA CALCULO	26 PRESUPUESTO XLS.xls	ANEXO 11E-3.xls	ANEXO 11E-3 PRESUPUESTO EXCEL.xls	ANEXO 11E-3.xls	ANEXO 11E-3 PROYECTOS Y CONST M.xls	ANEXO 11E-3 catalogo de conceptos.xls
1.3.2.7 ANEXO 12E-1 (*) PRECIOS UNITARIOS	27 PRECIOS UNITARIOS.pdf	ANEXO 12E-1.pdf	ANEXO 12E-1 P.U..pdf	ANEXO 12E-1.pdf	ANEXO 12E-1 PRECIOS UNITARIOS.pdf	ANEXO 12E-1 Analisis de Precio Unitario.pdf
1.3.2.8 ANEXO 12E-2 (*) PRECIOS BASICOS Y/O AUXILIARES	28 BASICOS.pdf	ANEXO 12E-2.pdf	ANEXO 12E-2 BASICOS.pdf	ANEXO 12E-2.pdf	ANEXO 12E-2 AUXILIARES.pdf	ANEXO 12E-2 Catalogo de Auxiliares.pdf
1.3.2.9 ANEXO 13E-1 (*) LISTADO DE EXPLOSION DE INSUMOS.	29 LISTADO DE EXPLOSION DE INSUMOS.pdf	ANEXO 13E-1.pdf	ANEXO 13E-1 EXPLOSION.pdf	ANEXO 13E-1.pdf	ANEXO 13E-1 EXPLOSION DE INSUMOS.pdf	ANEXO 13E-1 Explosión de Insumos de Presupuesto.pdf
1.3.30 ANEXO 13E-2 (*) COTIZACIONES DE LOS MATERIALES, MAQUINARIA, EQUIPO DE CONSTRUCCION Y/O SUBCONTRATOS MAS IMPORTANTES.	30 COTIZACIONES.zip	ANEXO 13E-2.pdf	ANEXO 13E-2 COT.rar	ANEXO 13E-2.rar	ANEXO 13E-2 cot par.zip	ANEXO 13E-2 cotizaciones.rar
1.3.31 ANEXO 14E-1 (*) ANALISIS, CALCULO E INTEGRACION DEL FACTOR DE SALARIO REAL.	31 ANALISIS DE FACTOR DE SALARIO REAL.pdf	ANEXO 14E-1.pdf	ANEXO 14E-1.rar	ANEXO 14E-1.pdf	ANEXO 14E-1 FSR UMA FEDERAL.pdf	ANEXO 14E-1 factor de salario real.pdf
1.3.32 ANEXO 14E-2 (*) TABULADOR DE SALARIOS BASE DE MANO DE OBRAS.	32 TABULADOR DE SALARIOS.pdf	ANEXO 14E-2.pdf	ANEXO 14E-2.pdf	ANEXO 14E-2.pdf	ANEXO 14E-2 CATALOGO DE MANO DE O.pdf	ANEXO 14E-2 Tabulador de salarios.pdf
1.3.33 ANEXO 14E-3 (*) PRIMA DE RIESGO DE TRABAJO	33 RIESGO DE TRABAJO JULIO 2018.pdf	ANEXO 14E-3.pdf	ANEXO 14E-3 RIESGO.rar	ANEXO 14E-3.pdf	ANEXO 14E-3 riesgo trabajo.pdf	ANEXO 14E-3.pdf
1.3.34 ANEXO 15E-1 (*) ANALISIS DE COSTOS HORARIOS.	34 ANALISIS DE COSTOS HORARIOS.pdf	ANEXO 15E-1.pdf	ANEXO 15E-1.pdf	ANEXO 15E-1.pdf	ANEXO 15E-1 COSTOS HORARIO DE MAQUINARIA.pdf	ANEXO 15E-1 Costo Horario de Equipo.pdf
1.3.35 ANEXO 16E-1 (*) TASA DE INTERÉS.	35 TASA DE INTERES 20 DE SEPTIEMBRE DE 2018.pdf	ANEXO 16E-1.pdf	ANEXO 16E-2.pdf	ANEXO 16E-2.pdf	ANEXO 16E-2.zip	ANEXO 16E-2.rar
1.3.36 ANEXO 16E-2 (*) INDIRECTO DE OBRA.	36 INDIRECTO DE OBRA.zip	ANEXO 16E-2.pdf	ANEXO 16E-2 INDIRECTO OBRAS Y LAB.rar	ANEXO 16E-2.pdf	ANEXO 16E-2.zip	ANEXO 16E-2 indirecto de obra.rar
1.3.37 ANEXO 16E-3 (*) INDIRECTO DE OFICINA CENTRAL.	37 INDIRECTOS DE OFICINA 2018.zip	ANEXO 16E-3.pdf	ANEXO 16E-3 INDIRECTOS RENACE 2018.zip	ANEXO 16E-3.pdf	ANEXO 16E-2.zip	ANEXO 16E-3.pdf
1.3.38 ANEXO 17E-1 (*) CÁLCULO DEL FINANCIAMIENTO.	38 CÁLCULO DEL FINANCIAMIENTO.pdf	ANEXO 17E-1.pdf	ANEXO 17E-1 FINANCIAMIENTO.pdf	ANEXO 17E-1.pdf	ANEXO 17E-1 Financiamiento.pdf	ANEXO 17E-1 Financiamiento.pdf
1.3.39 ANEXO 17E-2 (*) TASA PASIVA, TASA ACTIVA Y LIGUIDEZ DE LA OBRA.	39 TASA PASIVA, TASA ACTIVA Y LIGUIDEZ DE LA OBRA.pdf	ANEXO 17E-2.pdf	ANEXO 17E-2 TASA.pdf	ANEXO 17E-2.pdf	ANEXO 17E-2.zip	ANEXO 17E-2.rar
1.3.39 ANEXO 17E-2 (*) TASA PASIVA, TASA ACTIVA Y LIGUIDEZ DE LA OBRA.	Se deberá de incluir copia del indicador económico y en su caso escrito expedido por institución financiera.					
1.2.40 ANEXO 18E-1 (*) UTILIDAD Y CARGOS ADICIONALES	40 UTILIDAD Y CARGOS ADICIONALES.pdf	ESCRITO DOC. 18E.pdf	DOCTO 18E.pdf	DOCUMENTO 18E.pdf	ANEXO 18E-1 utilidad y ca.pdf	ANEXO 18E-1.pdf
1.2.41 ANEXO 19E-1 (*) PROGRAMA DE EJECUCIÓN DE LOS TRABAJOS	41 PROGRAMA DE EJECUCION DE LOS TRABAJOS.zip	ANEXO 19E-1.pdf	PROG EJE.rar	ANEXO 19E-1.rar	ANEXO 19E.rar	ANEXO 19E-1 Programa General de Ejecucion de los Trabajos
1.2.42 ANEXO 20E-1 (*) PROGRAMA DE MANO DE OBRA	42 PROGRAMA DE MANO DE OBRA.zip	ANEXO 20E-1.pdf	PROG MO.rar	ANEXO 20E-1.rar	ANEXO 20E-1.rar	ANEXO 20E-1 Programa de mano de obra.pdf
1.2.43 ANEXO 20E-2 (*) PROGRAMA DE MAQUINARIA Y EQUIPO DE CONSTRUCCION	43 PROGRAMA DE MAQUINARIA Y EQUIPO.zip	ANEXO 20E-2.pdf	PROG MAQ.rar	ANEXO 20E-2.rar	ANEXO 20E-2.rar	ANEXO 20E-2 Programa de maquinaria y equipo.pdf
1.2.44 ANEXO 20E-3 (*) PROGRAMA DE MATERIALES	44 PROGRAMA DE MATERIALES.zip	ANEXO 20E-3.pdf	PROG MAT.rar	ANEXO 20E-3.rar	ANEXO 20E-3.rar	ANEXO 20E-3 Programa de materiales.pdf
1.2.45 ANEXO 20E-4 (*) PROGRAMA DE SUBCONTRATOS Y EQUIPOS DE INSTALACION PERMANENTE	45 PROGRAMA DE SUBCONTRATOS.pdf	ANEXO 20E-4.pdf	PROG SUBCONTRATOS.pdf	ANEXO 20E-4.pdf	ANEXO 20E-4.pdf	ANEXO 20E-4 NO APLICABLE
1.2.46 ANEXO 20E-5 (*) PROGRAMA DEL PERSONAL TÉCNICO, ADMINISTRATIVO, DE SERVICIO, MANDO INTERMEDIO, EQUIPO DE SEGURIDAD Y HERRAMIENTA.	46 PROGRAMA PERSONAL TECNICO ADMINISTRATIVO.pdf	ANEXO 20E-5.pdf	PROG ADMO.pdf	ANEXO 20E-5.pdf	ANEXO 20E-5.rar	ANEXO 20E-5 Programa de personal.pdf
Parámetros Técnicos no válidos	No	No	No	No	No	No
Ítem Relacionado a la Evaluación	No	No	No	No	No	No

Reportado en: 27/09/2018 11:00 AM GMT - 6:00

Código del Expediente:	179303
Descripción del Expediente:	CONSTRUCCIÓN DE PAVIMENTO CALLE 30 DE NOVIEMBRE RINCÓN DE ROMOS
Referencia / No. de contrato interno:	HABITAD 18
Código del Proceso/Ítem:	921834
Nombre y Descripción corta del Proveedor:	CONSTRUCCIÓN DE PAVIMENTO (RED DE ALCANTARILLADO, RED DE AGUA POTABLE, GUARNICIÓN)
Estado Proveedor:	Evaluación Económica

"APAP-001"

Muestra del evento mostrado (M00)

				OH INFRAESTRUCTURA Y DESARROLLO SA DE CV Fecha de Proposición : 27/09/2018 08:52:16 AM	CONCRETO CONSTRUCCIONES Fecha de Proposición : 28/09/2018 10:39:08 AM	EDIFICACIONES BENICE JA DE CV Fecha de Proposición : 27/09/2018 06:18:08 AM	M&P URBANIZACIÓN EDIFICACION Y SERVICIOS SA DE CV Fecha de Proposición : 28/09/2018 11:26:32 AM	PROTECTOS Y CONSTRUCCIONES MIRANDA SA DE CV Fecha de Proposición : 27/09/2018 05:19:05 AM	RODOLFO EDGARDO ROBLEDO CORRELO Fecha de Proposición : 28/09/2018 10:28:32 PM																																				
2 Requerimiento Económico				<table border="1"> <tr><td>Preguntas Contestadas</td><td>Total</td></tr> <tr><td>1 (100%)</td><td>1793903.01</td></tr> </table>		Preguntas Contestadas	Total	1 (100%)	1793903.01	<table border="1"> <tr><td>Preguntas Contestadas</td><td>Total</td></tr> <tr><td>1 (100%)</td><td>1698038.94</td></tr> </table>		Preguntas Contestadas	Total	1 (100%)	1698038.94	<table border="1"> <tr><td>Preguntas Contestadas</td><td>Total</td></tr> <tr><td>1 (100%)</td><td>2127715.75</td></tr> </table>		Preguntas Contestadas	Total	1 (100%)	2127715.75	<table border="1"> <tr><td>Preguntas Contestadas</td><td>Total</td></tr> <tr><td>1 (100%)</td><td>1784784.32</td></tr> </table>		Preguntas Contestadas	Total	1 (100%)	1784784.32	<table border="1"> <tr><td>Preguntas Contestadas</td><td>Total</td></tr> <tr><td>1 (100%)</td><td>1790559.25</td></tr> </table>		Preguntas Contestadas	Total	1 (100%)	1790559.25	<table border="1"> <tr><td>Preguntas Contestadas</td><td>Total</td></tr> <tr><td>1 (100%)</td><td>1618011.66</td></tr> </table>		Preguntas Contestadas	Total	1 (100%)	1618011.66						
Preguntas Contestadas	Total																																												
1 (100%)	1793903.01																																												
Preguntas Contestadas	Total																																												
1 (100%)	1698038.94																																												
Preguntas Contestadas	Total																																												
1 (100%)	2127715.75																																												
Preguntas Contestadas	Total																																												
1 (100%)	1784784.32																																												
Preguntas Contestadas	Total																																												
1 (100%)	1790559.25																																												
Preguntas Contestadas	Total																																												
1 (100%)	1618011.66																																												
2.1 MONTO TOTAL DE LA PROPUESTA SIN INCLUIR EL IMPUESTO AL VALOR AGREGADO				<table border="1"> <tr><td>Preguntas Contestadas</td><td>Total</td></tr> <tr><td>1 (100%)</td><td>1793903.01</td></tr> </table>		Preguntas Contestadas	Total	1 (100%)	1793903.01	<table border="1"> <tr><td>Preguntas Contestadas</td><td>Total</td></tr> <tr><td>1 (100%)</td><td>1698038.94</td></tr> </table>		Preguntas Contestadas	Total	1 (100%)	1698038.94	<table border="1"> <tr><td>Preguntas Contestadas</td><td>Total</td></tr> <tr><td>1 (100%)</td><td>2127715.75</td></tr> </table>		Preguntas Contestadas	Total	1 (100%)	2127715.75	<table border="1"> <tr><td>Preguntas Contestadas</td><td>Total</td></tr> <tr><td>1 (100%)</td><td>1784784.32</td></tr> </table>		Preguntas Contestadas	Total	1 (100%)	1784784.32	<table border="1"> <tr><td>Preguntas Contestadas</td><td>Total</td></tr> <tr><td>1 (100%)</td><td>1790559.25</td></tr> </table>		Preguntas Contestadas	Total	1 (100%)	1790559.25	<table border="1"> <tr><td>Preguntas Contestadas</td><td>Total</td></tr> <tr><td>1 (100%)</td><td>1618011.66</td></tr> </table>		Preguntas Contestadas	Total	1 (100%)	1618011.66						
Preguntas Contestadas	Total																																												
1 (100%)	1793903.01																																												
Preguntas Contestadas	Total																																												
1 (100%)	1698038.94																																												
Preguntas Contestadas	Total																																												
1 (100%)	2127715.75																																												
Preguntas Contestadas	Total																																												
1 (100%)	1784784.32																																												
Preguntas Contestadas	Total																																												
1 (100%)	1790559.25																																												
Preguntas Contestadas	Total																																												
1 (100%)	1618011.66																																												
2.1.1				<table border="1"> <tr><td>UNICO</td><td>(*) ANOTAR EL VALOR TOTAL DE LA PROPOSICIÓN SIN INCLUIR EL IMPUESTO AL VALOR AGREGADO</td><td>1</td><td>1793903.01</td><td>1793903.01</td></tr> </table>		UNICO	(*) ANOTAR EL VALOR TOTAL DE LA PROPOSICIÓN SIN INCLUIR EL IMPUESTO AL VALOR AGREGADO	1	1793903.01	1793903.01	<table border="1"> <tr><td></td><td></td><td></td><td>1698038.94</td><td>1698038.94</td></tr> </table>					1698038.94	1698038.94	<table border="1"> <tr><td></td><td></td><td></td><td>2127715.75</td><td>2127715.75</td></tr> </table>					2127715.75	2127715.75	<table border="1"> <tr><td></td><td></td><td></td><td>1784784.32</td><td>1784784.32</td></tr> </table>					1784784.32	1784784.32	<table border="1"> <tr><td></td><td></td><td></td><td>1790559.25</td><td>1790559.25</td></tr> </table>					1790559.25	1790559.25	<table border="1"> <tr><td></td><td></td><td></td><td>1618011.66</td><td>1618011.66</td></tr> </table>					1618011.66	1618011.66
UNICO	(*) ANOTAR EL VALOR TOTAL DE LA PROPOSICIÓN SIN INCLUIR EL IMPUESTO AL VALOR AGREGADO	1	1793903.01	1793903.01																																									
			1698038.94	1698038.94																																									
			2127715.75	2127715.75																																									
			1784784.32	1784784.32																																									
			1790559.25	1790559.25																																									
			1618011.66	1618011.66																																									
2.2 Área Adicional de Anexas				Anexas: 0		Anexas: 0		Anexas: 0		Anexas: 0		Anexas: 0		Anexas: 0																															
Pasámetros considerables por validar				No		No		No		No		No		No																															
Notas Relacionadas a la Evaluación																																													
				L.V.A. \$ 287,024.48		L.V.A. \$ 271,830.23		L.V.A. \$ 340,370.52		L.V.A. \$ 285,545.49		L.V.A. \$ 285,177.48		L.V.A. \$ 256,361.87																															
				TOTAL \$ 2,080,927.49		TOTAL \$ 1,970,169.17		TOTAL \$ 2,467,686.27		TOTAL \$ 2,070,349.81		TOTAL \$ 2,065,084.73		TOTAL \$ 1,814,575.53																															

↑

20

MUNICIPIO DE RINCÓN DE ROMOS
ACTA DE FALLO

FALLO

QUE SE FORMULA DE CONFORMIDAD CON LO ESTABLECIDO EN EL ARTÍCULO 39 DE LA LEY DE OBRAS PÚBLICAS Y SERVICIOS RELACIONADOS CON LAS MISMAS; CORRESPONDIENTE A LA LICITACIÓN PÚBLICA NACIONAL NÚMERO DE PROCEDIMIENTO LO-801007989-E9-2018, RELATIVA A: CONSTRUCCIÓN DE PAVIMENTO (RED DE ALCANTARILLADO, RED DE AGUA POTABLE, GUARNICIONES, BANQUETAS, PAVIMENTACIÓN, PINTURA, SEÑALIZACIÓN, ÁREA VERDE, ALUMBRADO PÚBLICO) CALLE 20 DE NOVIEMBRE ENTRE C. FRAY BARTOLOMÉ DE LAS CASAS Y CALLE XÓCHITL), RINCÓN DE ROMOS.

A. FECHA, LUGAR Y HORA DEL ACTO.

En la Ciudad de Rincón de Romos, Ags., siendo las 12:00 horas, del día 04 de octubre del año 2018, de acuerdo con la cita notificada a los licitantes que participaron en el acto celebrado el día 27 de septiembre del año en curso, correspondiente a la presentación y apertura de las proposiciones de esta licitación y para conocer el fallo de esta Dirección de Obras Públicas Municipales, se reunieron en la Oficina de la Dirección de Obras Públicas del Municipio de Rincón de Romo las personas físicas y/o morales y servidores públicos, cuyos nombres, cargos, representaciones y firmas figuran al final de la presente acta.

B. SERVIDOR PÚBLICO QUE PRESIDE EL ACTO.

Preside el presente acto el C. Arq. Efraín Uriel Rivera Reyes, Director de Obras Públicas, actuando en nombre y representación del Municipio de Rincón de Romos, con el conocimiento de la Secretaría de la Función Pública.

C. FALLO.

Con el propósito de dar a conocer el fallo del procedimiento de contratación, que se formuló de conformidad con lo dispuesto en el Artículo 39 de la Ley de Obras Públicas y Servicios Relacionados con las Mismas, se llevó a cabo la lectura del mismo, precisándose que se anexa como parte de esta acta una copia del mismo, para los licitantes que presentaron proposiciones, y que para los licitantes que no hayan asistido al presente evento, estará disponible en CompraNet este mismo día. Por otra parte, estará fijado un ejemplar de esta acta en la Dirección de Obras Públicas en un lugar visible y con acceso el público.

I.- RELACIÓN DE LICITANTES CUYAS PROPOSICIONES SE DESECHARON, EXPRESANDO TODAS LAS RAZONES LEGALES, TÉCNICAS O ECONÓMICAS QUE SUSTENTAN TAL DETERMINACIÓN E INDICANDO LOS PUNTOS DE LA CONVOCATORIA QUE EN CADA CASO SE INCUMPLA.

La relación de licitantes cuyas proposiciones se desecharon por no cumplir con las condiciones legales, técnicas y económicas solicitadas en la Convocatoria que contiene las bases son las siguientes:

1



"Este Programa es público, ajeno a cualquier partido político. Queda prohibido el uso para fines distintos al desarrollo social".



T

MUNICIPIO DE RINCÓN DE ROMOS
ACTA DE FALLO

LICITANTE	MONTO SIN I.V.A. COMPRANET
RODOLFO EDGARDO ROBLEDO CARRILLO.	\$ 1'616,011.66
PROYECTOS Y CONSTRUCCIONES MIRANDA, S.A. DE C.V.	\$ 1'769,859.25
CODEPRO CONSTRUCCIONES, S.A. DE C.V.	\$ 1'698,938.94
H&P URBANIZACIÓN, EDIFICACIÓN Y SERVICIOS S.A. DE C.V.	\$ 1'784,784.32
CH INFRAESTRUCTURA Y DESARROLLO, S.A. DE C.V.	\$ 1'793,903.01

1.1 Razones legales, Técnicas o Económicas que motivaron el desechamiento:

De la empresa I.C. RODOLFO EDGARDO ROBLEDO CARRILLO, no se acepta su propuesta con fundamento en:

De acuerdo a las bases de licitación:

5.- ESPECIALIDAD, EXPERIENCIA, CAPACIDAD TÉCNICA Y FINANCIERA QUE SE REQUIERE (Art. 31 inciso XVI de "LA L.O.P.S.R.M."):

.....

b) CAPACIDAD FINANCIERA

La información que deberá de presentar "EL LICITANTE" para demostrar su capacidad financiera, la cual deberá de corresponder a los dos últimos ejercicios fiscales anteriores a esta **CONVOCATORIA (2016 y 2017)** será la siguiente (Artículo 44 fracción VI de "EL R.L.O.P.S.R.M."):

- I. Los estados financieros dictaminados o no, los cuáles se mencionan a continuación:
 - a. Balance General;
 - b. Estado de Resultados;

Los estados financieros deberán estar firmados por contador público anexando copia simple de su cédula profesional.

11.- DESECHAMIENTO DE PROPUESTAS. (Art. 31 fracción XXIII de "LA L.O.P.S.R.M.")

a) CAUSALES GENERALES DE DESECHAMIENTO (Art. 69 de "EL R.L.O.P.S.R.M.)

1. La falta de información o documentos requeridos en esta **CONVOCATORIA** que imposibilite determinar la solvencia de la proposición;

b) CAUSALES DE DESECHAMIENTO TÉCNICAS Y ECONÓMICAS

.....

36. Que los análisis de costos indirectos no se hayan estructurado y determinado de acuerdo con lo previsto en "EL R.L.O.P.S.R.M." y en el **Documento 16E** considerando:

2



"Este Programa es público, ajeno a cualquier partido político. Queda prohibido el uso para fines distintos al desarrollo social".

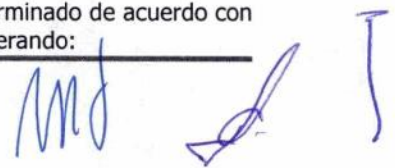

MUNICIPIO DE RINCÓN DE ROMOS
ACTA DE FALLO

-
- c) Que se haya incluido algún cargo que, por sus características o conforme a la presente **CONVOCATORIA** a la licitación, el pago debiere efectuarse aplicando un precio unitario específico.
37. Que el análisis y cálculo del costo financiero no se haya estructurado y determinado de acuerdo con lo previsto en "EL R.L.O.P.S.R.M." y en el **Documento 17E**, considerando:
-
- e) Que la mecánica para el análisis y cálculo del costo por financiamiento empleada por el licitante no sea congruente con lo que establece la presente **CONVOCATORIA**.

Motivado por:

El licitante dentro del anexo 6T-1 no presenta el balance general, y el estado de resultado no está firmado por el contador, en el anexo 16E-1 análisis de indirectos de obra el costo manifestado en el cálculo de indirecto del laboratorio de control de calidad (\$36,300.00) no coincide con la cotización de laboratorio (\$24,720.00), anexo 17E-1 análisis de financiamiento la tasa pasiva y activa de interés lo está manifestando de manera mensual, sin embargo el cálculo de financiamiento lo está presentando de manera quincenal, lo que debió de convertir dichas tasas de interés en forma quincenal para tener congruencia en el resultado. por tal motivo este municipio determina desechar su propuesta.

1.1 Razones legales, Técnicas o Económicas que motivaron el desechamiento:

De la empresa **PROYECTOS Y CONSTRUCCIONES MIRANDA, S.A. DE C.V.**, no se acepta su propuesta con fundamento en:

De acuerdo a las bases de licitación:

11.- DESECHAMIENTO DE PROPUESTAS. (Art. 31 fracción XXIII de "LA L.O.P.S.R.M.")

b) CAUSALES DE DESECHAMIENTO TÉCNICAS Y ECONÓMICAS

.....

27. "EL LICITANTE" no presente en su totalidad los análisis de precios unitarios solicitados en el presupuesto y que los análisis, cálculo e integración de dichos precios unitarios no se hayan realizado de acuerdo a lo establecido en el **Marco Jurídico** y en la presente **CONVOCATORIA** considerando:

.....

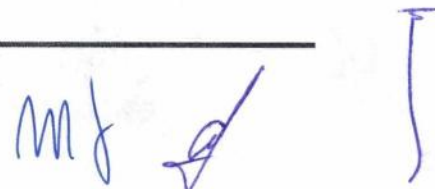

**MUNICIPIO DE RINCÓN DE ROMOS
ACTA DE FALLO**

- c) Que los precios básicos de la adquisición de los materiales considerados en los análisis correspondientes, no se encuentren dentro de los parámetros de precios vigentes en el mercado.

Motivado por:

El licitante dentro del anexo 13E-1 explosión de insumos los conceptos del concreto premezclado f'c 150 tma 20, f'c 150 tma 40 y mr38 los precios utilizados en la integración de los precios unitarios no coinciden con los precios presentados en la cotización dentro del anexo 13E-2; en el cálculo del factor de salario real anexo 14E-1 el factor de salario real determinado en la categoría del peón es de 1.6268 pero en la integración del salario real considera un f.s.r. de 1.6258, por tal motivo este municipio determina desechar su propuesta.

1.1 Razones legales, Técnicas o Económicas que motivaron el desechamiento:

De la empresa **CODEPRO CONSTRUCCIONES, S.A. DE C.V.**, no se acepta su propuesta con fundamento en:

De acuerdo a las bases de licitación:

10.1.-CRITERIOS DE EVALUACIÓN PARA DETERMINAR LA SOLVENCIA DE LAS PROPOSICIONES

Para la evaluación de las proposiciones se verificará:

10.1.1-EVALUACIÓN TÉCNICA (Artículo 64 del R.L.O.P.S.R.M.)

I. Aspectos generales:

- a) Que cada documento contenga toda la información solicitada;

11.- DESECHAMIENTO DE PROPUESTAS. (Art. 31 fracción XXIII de "LA L.O.P.S.R.M.")

b) CAUSALES DE DESECHAMIENTO TÉCNICAS Y ECONÓMICAS

18. Que "**EL LICITANTE**" no presente la información solicitada en la Base Quinta inciso b) "Capacidad Financiera" de la presente **CONVOCATORIA** y en el **DOCUMENTO 6T**;

Motivado por:

MUNICIPIO DE RINCÓN DE ROMOS
ACTA DE FALLO

El licitante dentro del anexo 6T-1 no presento la declaración anual del ejercicio fiscal 2017, por tal motivo este municipio determina desechar su propuesta.

1.1 Razones legales, Técnicas o Económicas que motivaron el desechamiento:

De la empresa **H&P URBANIZACION EDIFICACION Y SERVICIOS S.A. DE C.V.**, no se acepta su propuesta con fundamento en:

De acuerdo a las bases de licitación:

11.- DESECHAMIENTO DE PROPUESTAS. (Art. 31 fracción XXIII de "LA L.O.P.S.R.M.")

.....

b) CAUSALES DE DESECHAMIENTO TÉCNICAS Y ECONÓMICAS

.....

27. "EL LICITANTE" no presente en su totalidad los análisis de precios unitarios solicitados en el presupuesto y que los análisis, cálculo e integración de dichos precios unitarios no se hayan realizado de acuerdo a lo establecido en el **Marco Jurídico** y en la presente **CONVOCATORIA** considerando:

.....

28. Que los precios básicos de la adquisición de los materiales considerados en los análisis correspondientes, no se encuentren dentro de los parámetros de precios vigentes en el mercado.

Motivado por:

El licitante dentro del anexo 12E-1 tarjetas de precios unitarios en los conceptos clave 6, 20 y 11 no están integrados con los materiales necesarios y las cantidades necesarias de la mano de obra, siendo precios unitarios insolventes, por tal motivo este municipio determina desechar su propuesta.

1.1 Razones legales, Técnicas o Económicas que motivaron el desechamiento:

De la empresa **CH INFRAESTRUCTURA Y DESARROLLO, S.A. DE C.V.**, no se acepta su propuesta con fundamento en:

De acuerdo a las bases de licitación:

11.- DESECHAMIENTO DE PROPUESTAS. (Art. 31 fracción XXIII de "LA L.O.P.S.R.M.")

.....



MUNICIPIO DE RINCÓN DE ROMOS
ACTA DE FALLO

b) CAUSALES DE DESECHAMIENTO TÉCNICAS Y ECONÓMICAS

.....
27. "EL LICITANTE" no presente en su totalidad los análisis de precios unitarios solicitados en el presupuesto y que los análisis, cálculo e integración de dichos precios unitarios no se hayan realizado de acuerdo a lo establecido en el **Marco Jurídico** y en la presente **CONVOCATORIA** considerando:

b) Que los costos directos no se integren con los correspondientes a materiales, equipos de instalación permanente, mano de obra, maquinaria y equipo de construcción.

28. Cuando los análisis de costos directos no se hayan estructurado y determinado de acuerdo con lo previsto en la normatividad aplicable en la materia y en esta **CONVOCATORIA** considerando:

....
c) Cuando el consumo de material por unidad de medida determinado por "EL LICITANTE" no cumpla con la cantidad necesaria solicitada en el concepto.

37. Que el análisis y cálculo del costo financiero no se haya estructurado y determinado de acuerdo con lo previsto en "EL R.L.O.P.S.R.M." y en el **Documento 17E**, considerando:

.....
f) Que la mecánica para el análisis y cálculo del costo por financiamiento empleada por el licitante no sea congruente con lo que establece la presente **CONVOCATORIA**.

Motivado por:

El licitante en su anexo 12-E-1 análisis de precios unitarios con clave 000214, 005039, 009728 no considera los materiales necesarios para la correcta integración de los precios unitarios, así mismo en el anexo 17E-1 análisis de financiamiento, en el indirecto total manifestado no coincide con lo determinado en el anexo 16E-1. Por lo que este municipio determina desechar su propuesta por considerarla insolvente.

I.I- RELACIÓN DE LICITANTES CUYAS PROPOSICIONES SON SUPERIORES A LA PROPOSICIÓN GANADORA.

No existen proposiciones en este supuesto.

II.- NOMBRE DEL PARTICIPANTE GANADOR Y MONTO TOTAL DE SU PROPOSICIÓN.

De conformidad con el fallo antes referido, la proposición que resultó aceptable porque reúne, conforme a los criterios de adjudicación establecidos en la convocatoria a la Licitación pública nacional, las condiciones legales, técnicas y económicas requeridas por la convocante, y por tanto garantiza el cumplimiento de las obligaciones respectivas, y es la proposición económicamente más conveniente para el Municipio, es la presentada por el licitante **EDIFICACIONES RENACE, S.A. DE C.V.**, y en consecuencia, se le adjudica el contrato correspondiente a la Licitación pública nacional número **LO-801007989-E9-2018**, por considerar que su propuesta con un monto total de **\$2'467,686.27 (DOS MILLONES CUATROCIENTOS SESENTA Y SIETE MIL SEISCIENTOS OCHENTA Y SEIS PESOS 27/100 M.N.)**, incluyendo el I.V.A



**MUNICIPIO DE RINCÓN DE ROMOS
ACTA DE FALLO**

VII.- NOMBRE Y CARGO DE LOS SERVIDORES PÚBLICOS RESPONSABLES DE LA EVALUACIÓN DE LAS PROPOSICIONES.

NOMBRE	CARGO
ARQ. EFRAÍN URIEL RIVERA REYES	DIRECTOR DE OBRAS PÚBLICAS MUNICIPALES.

VIII.- CIERRE DEL FALLO.

Contra el presente fallo no procederá recurso alguno por lo que el mismo es inapelable.

Para efectos de notificación, a partir de esta fecha se pone a disposición de los licitantes que no hayan asistido al presente acto en las oficinas de la Dirección General de Planeación y Obras Públicas, copia de esta acta, la cual también podrá consultarse en el sistema CompraNet para efectos de su notificación a los licitantes que no hayan asistido al acto. Dicho procedimiento sustituirá a la notificación personal. Adicionalmente a los que no hayan asistido al presente acto se les enviará por correo electrónico un aviso informándoles que el acta de fallo se encuentra a su disposición en CompraNet. En caso de que "El Licitante" no haya proporcionado una dirección de correo electrónico El Municipio quedará eximido de la obligación de realizar el aviso anteriormente referido.

Para constancia y a fin de que surta sus efectos legales correspondientes, a continuación firman el presente documento, al margen y al calce, los servidores públicos y las personas que intervinieron en el presente acto de fallo.

RELACIÓN DE FUNCIONARIOS QUE ASISTIERON AL PROCEDIMIENTO

C. MTRO. FRANCISCO JAVIER RIVERA LUÉVANO
Presidente Municipal de Rincón de Romos.

C. LIC. CLAUDIA RAQUEL PUENTES NEGRETE
Síndico Procurador

C. AGUSTÍN GARCÍA VILLALPANDO
Regidor Comisionado de Obra Pública

ARQ. EFRAÍN URIEL RIVERA REYES
Director de Obras Públicas Municipales

LIC. TULIA ESTELA CARRERA REYES
Contralor Municipal.



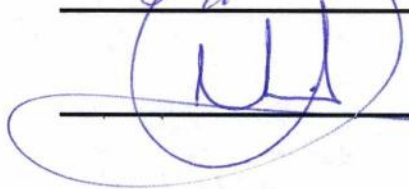



PRESIDENCIA MUNICIPAL
RINCÓN DE ROMOS



RINCÓN DE ROMOS
H. Ayuntamiento 2017-2019
"Siempre por tu bienestar"

MUNICIPIO DE RINCÓN DE ROMOS
ACTA DE FALLO

LIC. DELIA MARGARITA PADILLA GUARDADO
Tesorera Municipal.

Ara. Miguel Angel Medina Glez.

Representante de la C. M. I. C. Delegación Ags.

MAG

Representante del Colegio de Ingenieros Civiles de Ags.

Representante del Colegio de Arquitectos de Ags.

Contraloría General del Estado.

POR LAS EMPRESAS PARTICIPANTES

EMPRESA	CALIDAD	FIRMA
_____	LICITANTE	_____
_____	LICITANTE	_____
_____	LICITANTE	_____

FIN DE ACTA



[Handwritten signature]

[Handwritten mark]



LICITACIÓN PÚBLICA NACIONAL 003-2018

MUNICIPIO DE RINCÓN DE ROMOS

ACTA DE JUNTA DE ACLARACIONES

Que se elabora conforme a lo estipulado en los artículos 34 y 35 de la Ley de Obras Públicas y Servicios Relacionados con las Mismas y artículo 39 y 40 de su Reglamento y en la Convocatoria a licitación pública nacional, en la cuál se establecen las bases en que se desarrolla el procedimiento de contratación que nos ocupa.

1.- Lugar y fecha:

En la Ciudad de Rincón de Romos, Ags., siendo las 11:00 horas del día 04 del mes de septiembre del año 2018, se reunieron en la Oficina de la Dirección de Obras Públicas en calle Madero esq. Libertad s/n, Centro, las personas físicas y/o morales y los servidores públicos cuyos nombres, cargos y firmas aparecen al final de la presente acta.

2.- Preside el acto.

Con fundamento en lo establecido en el artículo 35 de la Ley de Obras y Servicios Relacionados con las Mismas, preside el presente acto el C. Arq. Efraín Uriel Rivera Reyes, Director de Obras Públicas.

3.- Motivo: Realizar la junta de aclaraciones correspondiente a:

Número:

Objeto del procedimiento:

LO-801007989-E9-2018 CONSTRUCCIÓN DE PAVIMENTO (RED DE ALCANTARILLADO, RED DE AGUA POTABLE, GUARNICIONES, BANQUETAS, PAVIMENTACIÓN, PINTURA, SEÑALIZACIÓN, ÁREA VERDE, ALUMBRADO PÚBLICO) CALLE 20 DE NOVIEMBRE ENTRE C. FRAY BARTOLOMÉ DE LAS CASAS Y CALLE XÓCHITL), RINCÓN DE ROMOS.

4.- Fecha de visita al sitio de realización de los trabajos.

De conformidad con lo establecido en el punto 7.1 de las bases de participación de la convocatoria y con fundamento en lo señalado en los artículos 31 fracción IX de la Ley de Obras Públicas y Servicios Relacionados con las Mismas y 38 de su Reglamento, la visita al sitio de los trabajos se llevó a cabo el día **20 del mes de septiembre** del año 2018.

5.- Licitantes Asistentes:

Al final del acta firmaran los licitantes que asistieron a esta reunión.

6.- Aclaraciones de la Dependencia o Entidad a los licitantes.

La Dependencia o Entidad, por conducto de la Dirección de Obras Públicas, hace del conocimiento de los licitantes las siguientes aclaraciones a los aspectos contenidos en la Convocatoria:

6.1.- Modificaciones a la convocatoria o aclaraciones del Municipio de Rincón de Romos "El Municipio".

6.1.1.- Todos los formatos de los anexos e instructivos entregados por "el Municipio" pueden ser utilizados por los Licitantes. En caso de que "El Licitante" presente otros formatos, éstos deberán cumplir con cada uno de los elementos requeridos por "El Municipio", de lo anterior se declara lo siguiente:

6.1.1.1.- Apartado 8.3 de la documentación distinta a la proposición Técnica y Económica" Escrito I, no se deberá de incluir Actas Constitutivas.

6.1.1.2.- Apartado 8.3 De la documentación distinta a la proposición Técnica y Económica, Escrito VI, no se deberá de incluir Actas Constitutivas.

6.1.1.3.- Apartado 8.4 documentación técnica de la propuesta, Documento 3T, no deberá de incluir los curriculums de los profesionales administrativos, el único curriculum que se pide es el de "El Superintendente", así mismo, no es necesario incluir los contratos en donde se avale la participación de este último en la obra con que se demuestra su experiencia.

6.1.1.4.- Apartado 8.4 documentación técnica de la propuesta, Documento 4T, nada más se deberá de incluir de manera obligatoria el o los contratos con los que se demuestra la experiencia de "El Licitante", por lo que no se deberá de incluir todos los contratos celebrados durante los últimos 10 años.

6.1.1.5.- Apartado 8.8 Documentación técnica de la propuesta, Documento 8T, no se deberá de incluir ningún contrato, finiquito y/o acta de entrega recepción.

6.1.1.6.- No es necesario imprimir las hojas de referencia, ya que se anexan a la Convocatoria con el fin de dar apoyo en la integración de la propuesta.

6.1.1.7.- Dentro del documento 6T-1 también deberán de anexar las opiniones positivas de cumplimiento de sus obligaciones fiscales emitido por el SAT, IMSS e INFONAVIT.

6.1.1.8.- Para el cálculo de los indirectos de obra, el licitante deberá de considerar mínimo lo siguiente: Superintendente de tiempo completo, velador, bodega en obra, Laboratorio de control de calidad de acuerdo a la matriz de pruebas mínimas anexas a esta acta, , señalización y protección de área de los trabajos, letrado informativo sobre estructura metálica de 2.00 x 2.50 mts., fianza de anticipo, cumplimiento y vicios ocultos.

6.1.2.- La capacidad técnica y experiencia solicitada en el apartado 5 de la Convocatoria deberá de ser demostrado Solamente con un contrato por cada uno de los parámetros solicitados.

6.1.3.- El programa de obra de ejecución de los trabajos será por partidas y en periodos **MENSUALES**. El programa de ejecución de los trabajos (Documento 19E) y los programas de insumos (Documento 20E), deberán tener coherencia entre si, por lo que la programación de ejecución de los trabajos deberá de realizarse cuando se utilicen los mismos para llevar a cabo los trabajos.

6.1.4.- Se les recuerda que "El Licitante" ganador previo a la firma de contrato deberá entregar lo estipulado en la Convocatoria en el numeral 12.1 "Documentación que entregará el ganador de la licitación previo a la firma del contrato".

6.2 Recomendaciones de "El Municipio" a los licitantes:

6.2.1.- Cualquier incumplimiento, omisión o discrepancia contra lo indicado en la Convocatoria, será motivo suficiente para desechar su propuesta.

6.2.2.- Se recomienda a los Licitantes leer de manera detallada la Convocatoria ya que estas se adaptaron a lo establecido en el nuevo Reglamento de la Ley de Obras Públicas y Servicios Relacionados con las Mismas, publicado en el Diario Oficial de la Federación el día 13 de enero de 2016.

Los participantes deberán de considerar dicho cambio en la descripción del concepto, para la integración de su presupuesto.

7.- Documentos y/o anexos que se entregan a los licitantes.

En el presente acto se hace entrega a todos los participantes presentes y se pone a disposición de los ausentes que hayan manifestado su interés en participar en el procedimiento de contratación, los siguientes documentos, los cuales pasan a formar parte integrante de las bases de participación:

1. Se entrega impreso anexo a esta acta el proyecto, así mismo se anexarán en el sistema de compranet junto con el acta escaneada.

8.- Solicitudes de aclaración formuladas por los licitantes y respuestas por parte de "El Municipio".

A continuación, se procede a enumerar y dar respuesta a las preguntas formuladas por cada uno de los licitantes que manifestaron su interés en participar en el procedimiento de contratación, aclarando que primero se dará respuesta a las preguntas formuladas por escrito y posteriormente las recibidas a través de CompraNet:

Los licitantes no formularon pregunta alguna en el sistema de compranet.

9.- Celebración de una próxima junta de aclaraciones.

Atendiendo a las características, complejidad y magnitud de los trabajos a realizar, se les informa a todos los licitantes que ésta es la *Primera y Única junta* de aclaraciones.

10.- Final.

En virtud de que los licitantes presentes manifiestan no tener más preguntas que formular a la convocante y declaran su conformidad con las respuestas dadas por la misma a todas y cada una de las preguntas formuladas, se les informa que de conformidad con lo indicado en el artículos 34 y 35 de la ley antes citada, las modificaciones efectuadas a la *convocatoria* que incluyen las bases de participación, contenidas en la presente acta, formará parte de la convocatoria y deberá ser considerada por los licitantes en la elaboración de su proposición.

Asimismo, se hace constar que, al término de la Junta de Aclaraciones, se entrega copia de la presente acta a los participantes presentes y se pone a disposición de los ausentes en las oficinas de la convocante y en la página de CompraNet.

No habiendo más asuntos que tratar, se da por terminada la presente **junta de aclaraciones** siendo las 11:25 horas del mismo día de su inicio, firmando, al margen y al calce quienes en ella intervinieron.

POR EL MUNICIPIO DE RINCÓN DE ROMOS

EL DIRECTOR DE OBRAS PÚBLICAS

ARQ. EFRAÍN URIEL RIVERA REYES



RINCÓN DE ROMOS
H. Ayuntamiento 2017-2019
Municipio que trasciende

**POR LAS EMPRESAS PARTICIPANTES
EN LA VISITA DE OBRA Y JUNTA DE ACLARACIONES**

LO-801007989-E9-2018

Rodolfo Edgardo Roberto Carrillo

El. Acunses Loza Ortiz

Reconsam SA de CV

[Signature]



MATRIZ DE PRUEBAS MÍNIMAS

Obra: CONSTRUCCIÓN DE PAVIMENTO (RED DE ALCANTARILLADO, RED DE AGUA POTABLE, GUARNICIONES, BANQUETAS, PAVIMENTACIÓN, PINTURA, SEÑALIZACIÓN, ÁREA VERDE, ALUMBRADO PÚBLICO) CALLE 20 DE NOVIEMBRE ENTRE C. FRAY BARTOLOMÉ DE LAS CASAS Y CALLE XÓCHITL, RINCÓN DE ROMOS

Licitación:
IO-801007989-E9-20

Ubicación: CALLE 20 DE NOVIEMBRE

Proyecto:
PAVIMENTO HIDRÁULICO

Fecha: 20-sep-18
Hoja: 1 de 1

No.	Área	TIPO DE PRUEBA A EJECUTAR	Volumen de obra	Intensidad de muestreo				Unidad	Pruebas Mínimas
				Mtras.	@	X	U		
1	Terracerías	Estudio de calidad completo, que cumpla con las Normas SCT. (Granulometría, pvs suelto, pvs maximo, humedad optima, densidad, absorción, límites de atterberg, equivalente de arena, contracción lineal, VRS), para:						Total	3
		Relleno de zanjas o protección de obras hidráulicas.	84	1	@	100	m3	Muestra	1
		Terreno natural	---	1	@	500	m3	Muestra	---
		Terraplenes	---	1	@	1000	m3	Muestra	---
		Subrasante	---	1	@	1000	m3	Muestra	---
		Sub base	533.03	1	@	500	m3	Muestra	2
		Base	---	1	@	500	m3	Muestra	---
2	Terracerías	Cala volumétrica de campo para verificar el grado de compactación. (Que cumplan con el grado de compactación).						Total	7
		Relleno de zanjas y protección de obras.	246	1	@	50	ml	Prueba	5
		Terreno natural	123	1	@	300	ml	Prueba	1
		Terraplenes	---	1	@	300	ml	Prueba	---
		Subrasante	---	1	@	300	ml	Prueba	---
		Sub base	123	1	@	300	ml	Prueba	1
		Base	---	1	@	300	ml	Prueba	---
3	Terracerías	Peso Volumétrico Seco Máximo y humedad óptima de materiales para verificación de compactaciones (porter, proctor o AASHTO).						Total	2
		En relleno de zanjas.	5	1	@	10	cala	Prueba	1
		En Plantilla, Terraplenes, Subrasante, y estructura de pavimento.	1	1	@	500	ml	Prueba	1
4	Concretos	Muestreo de 4 especímenes de concreto hidráulico fresco, efectuando pruebas de revenimiento, temperatura, pruebas a compresión simple a diferentes edades de proyecto. En los casos de concreto hecho en obra, deberá considerarse la obtención de revenimientos adicionales para el control adecuado de la producción del concreto.						Total	27
		Guarniciones	29.5148	1	@	175	ml	Muestra	1
		Losas de obras de drenaje	---	1	@	14	m3	Muestra	---
		Concreto ciclopeo	---	1	@	14	m3	Muestra	---
		Bordillo de concreto	---	1	@	280	ml	Muestra	---
		Cunetas	---	1	@	14	m3	Muestra	---
		Banquetas, Pisos, Firmes, Losas, Dalas, Castillos.	30.6	1	@	14	m3	Muestra	3
		Dentellón	---	1	@	175	ml	Muestra	---
		Lavaderos	---	1	@	4	m3	Muestra	---
		Losas de pavimento.	319.818	1	@	14	m3	Muestra	23
		Plantilla.	---	1	@	140	m2	Muestra	---
5	Terracerías	Estudio de Calidad completo, según Normas NMX en Grava para concreto hidráulico.	---	1	@	1	Obra	Muestra	---
6		Estudio de Calidad completo, según Normas NMX en Arena para concreto hidráulico.	---	1	@	1	Obra	Muestra	---
7		Mortero hidráulico, muestra 3 cubos a 7 días compresión simple.						Total	0
	Terracerías	En Junteo de tubo	---	1	@	1	Elem	Muestra	---
		Zampeado de mampostería.	---	1	@	50	m3	Muestra	---
		En junteo de piedra para mampostería.	---	1	@	50	m3	Muestra	---
8	Terracerías	Estudio Marshall de proyecto, SOLO COPIA DEL ESTUDIO.	---	1	@	1	Obra	Copia	---
9		Verificación producción de mezcla. 3 pastillas marshall por muestra prueba estabilidad, flujo, y vam.	---	1	@	90	m3	Muestra	---
10		Estudio de calidad de asfaltos.						Total	0
	Terracerías	Asfalto normal.	---	1	@	80000	Lts	Muestra	---
		Asfalto modificado.	---	1	@	80000	Lts	Muestra	---
11		Estudio de calidad de emulsiones.						Total	0
	Terracerías	Tipo ECI-60 (En Impregnación)	---	1	@	80000	Lts	Muestra	---
		Tipo ECR-65 (En Liga)	---	1	@	80000	Lts	Muestra	---
12	Otros	Control y verificación de tendidos de carpeta asfáltica. (Temp. de tendido, compactación, anchos, espesores y long.)	---	1	@	1	Cpo	Reporte	---
13		Control y verificación de tendidos de sello.	---	1	@	1	Cpo	Reporte	---
14		Calidad de material petreo para sello según el tipo especificado, en premezclado incluir % de asfalto.	---	1	@	2500	m2	Muestra	---
15		Control y verificación de riegos de liga y/o impregnación.	---	1	@	1	Cpo	Reporte	---
16		Pruebas de verificación de compactación en carpetas asfálticas por medio de extracción de núcleos y permeabilidad.	---	1	@	100	ml	Prueba	---
17		Prueba de afinidad de pétreos con el asfalto. (Mezcla asfáltica, impregnaciones y sellos)	---	1	@	1	Elem	Prueba	---
18		Calidad de Tabique rojo recocido, 5 piezas incluye compresión simple, densidad y absorción.	---	1	@	1	Lote	Muestra	---
19		Calidad de Block de concreto, 3 piezas, debe incluir compresión simple, densidad y absorción.	---	1	@	1	Lote	Muestra	---
20		Calidad de Piedra para mampostería con pruebas de compresión en 2 sentidos de formación, absorción y densidad.	---	1	@	35	m3	Muestra	---
21		Ensayo de varillas de acero para pruebas a la tensión, % elongación, doblado y dimensiones, por probeta.	---	1	@	1	Lote	Prueba	---
22		Prueba de líquidos penetrantes en soldaduras, por visita de inspección con cuando menos 10 uniones soldadas.	---	1	@	1	Lote	Visita	---
23		Certificado de calidad de pintura epoxica.	---	1	@	1	Obra	Estudio	---
24		Estudios Especiales (Especificar)	---	1	@	1	Obra	Estudio	---
25									---

Observaciones:

- Las calas para verificación de compactación deberán realizarse al menos a cada 50 metros lineales por cada capa.
- En el reporte de tendido de carpeta y sello, deberán incluirse todos los días de trabajo hasta completarse el tramo.
- Las pruebas cuyos resultados indiquen que no se cumple con las especificaciones, NO contarán en el número de pruebas ejecutadas.
- La presente es una tabla de pruebas mínimas, por lo tanto, el número de pruebas debe ser incrementados en la medida en que se presenten cambios en los materiales, bancos o proveedores.

CABECERA MUNICIPAL



C. FRAY BARTOLOM
DE LAS CASAS

AV. 20 DE NOVIEMBRE

C. XOCHITL

0+0.00 0+10.00 0+20.00 0+30.00 0+40.00 0+50.00 0+60.00 0+70.00 0+80.00 0+90.00 0+100.00 0+110.00 0+120.00 0+130.00



OBSERVACIONES



PRESIDENCIA MUNICIPAL DE RINCON DE ROMOS

PRESENTE: LICENCIADO
MTR. FRANCISCO JAVIER RIVERA LUEVANO
DIRECTOR GENERAL DE PLANEACION Y DESARROLLO URBANO
SECRETARIA DE PLANEACION Y DESARROLLO URBANO
LIC. URB. JESUS JAIME GARCIA
DEPARTAMENTO DE PROYECTOS O.P.
PROYECTO: CONSTRUCCION DE PAVIMENTO AV. 20 DE NOVIEMBRE (ENTRE C. FRAY BARTOLOME DE LAS CASAS Y C. XOCHITL)
UBICACION: AV. 20 DE NOVIEMBRE FRACC. MAESTRAL B RINCON DE ROMOS
CONTIENE:
PLANO DE LOCALIZACION
PLANO DE CONJUNTO
DISEÑADO POR:
LIC. URB. JESUS JAIME GARCIA
ESCALA: S/E
FECHA: 2018
PLANO No. **1**

T

AL

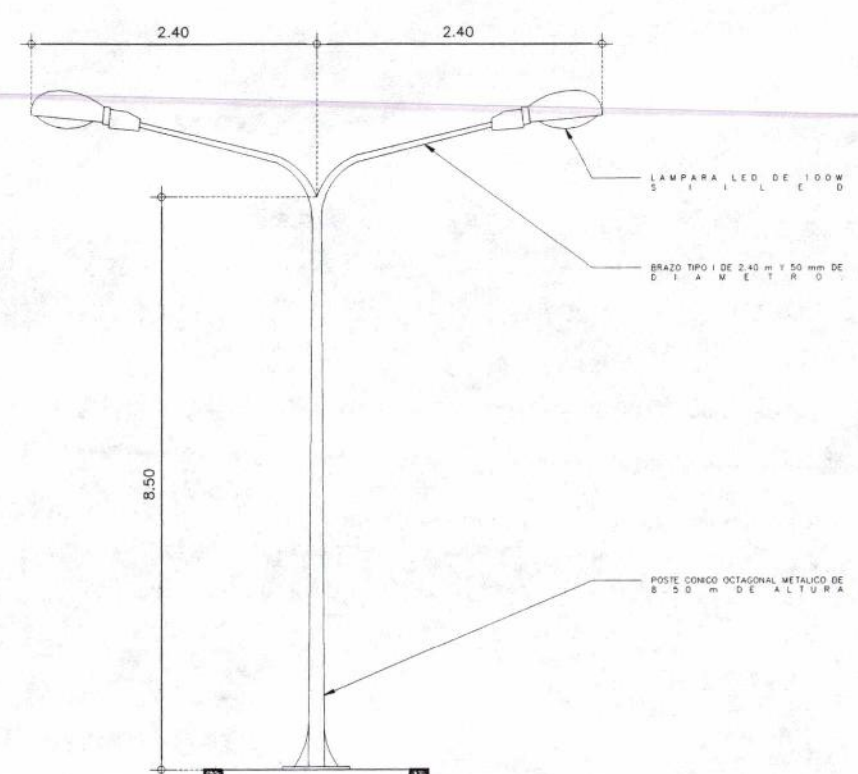

C. FRAY BARTOLOME DE LAS CASAS

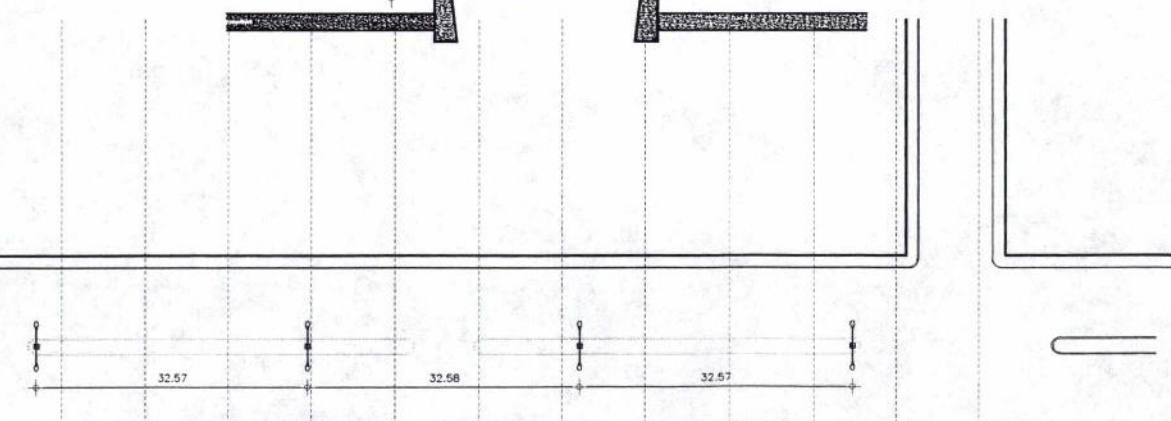

AV. 20 DE NOVIEMBRE

C. XOCHITL

ORIENTACION
NORTE

SYMBOLICO
C.V. (CAJA DE VALVULAS)

PRESIDENCIA MUNICIPAL DE TIRICÓN DE ROMOS

PRESENTE MUNICIPAL
MITRO, FRANCISCO JAVIER RIVERA LUEVANO

DIRECCION GENERAL DE
PLANEACION Y DESARROLLO URBANO

DE UNIDAD DE PLANEACION Y DESARROLLO URBANO
LIC. URB. JESÚS JAIME GARCÍA

DEPARTAMENTO
proyectos O.P.

PROYECTO
CONSTRUCCIÓN DE PAVIMENTO AV. 20 DE NOVIEMBRE
ENTRE C. FRAY BARTOLOME DE LAS CASAS Y C. XOCHITL

UBICACION
AV. 20 DE NOVIEMBRE
FRACC. MAESTRAL B. TIRICÓN DE ROMOS

CONTENIDO
PLANO DE LOCALIZACIÓN
DETALLES CONST. AGUA POTABLE

TIPO

ELAB. POR
LIC. URB. JESÚS JAIME GARCÍA

ESCALA
S/E

PLANO NÚM.
1AL

FECHA
2018

Handwritten mark

Handwritten mark

Handwritten mark

AL



C. FRAY BARTOLOME DE LAS CASAS

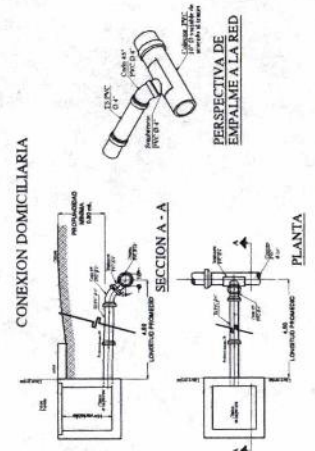
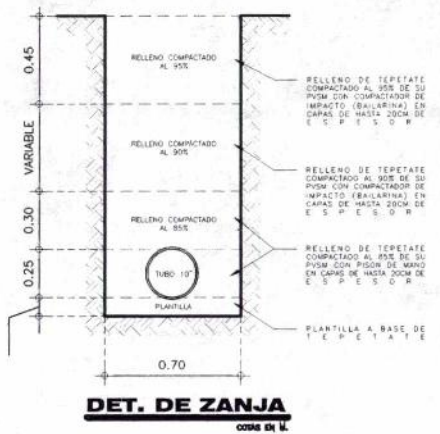
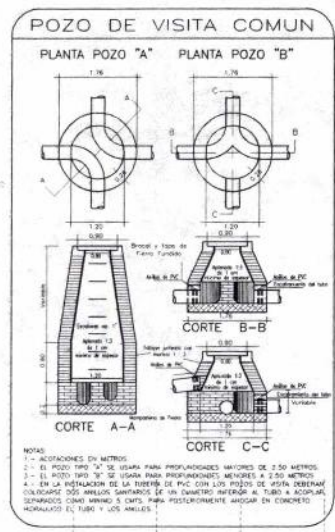
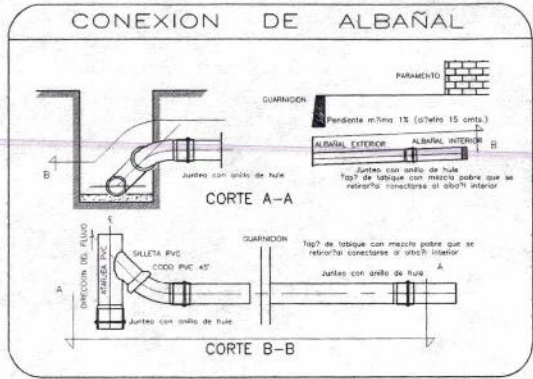
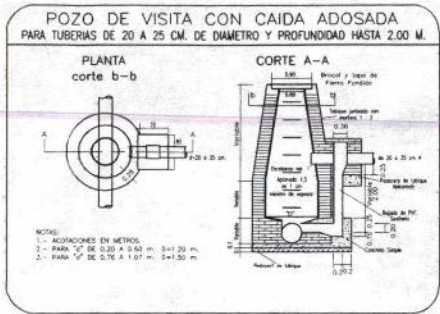

OBSERVACIONES:

PRESIDENCIA MUNICIPAL DE RINCON DE ROMOS

PROYECTO: LOCAL
MTR. FRANCISCO JAVIER RIVERA LUEVANO

OBJETIVO GENERAL DEL PROYECTO:
PLANIFICACION Y DESARROLLO URBANO

DE: LOCAL DE PLANIFICACION Y DESARROLLO URBANO
LIC. URB. JESUS JAIME GARCIA

DEPARTAMENTO:
proyectos O.P.

PROYECTO:
 CONSTRUCCION DE PAVIMENTO AV. 20 DE NOVIEMBRE (ENTRE C. FRAY BARTOLOME DE LAS CASAS Y C. XOCHITL)

UBICACION:
 AV. 20 DE NOVIEMBRE
 FRACC. MAGISTERIAL B. RINCON DE ROMOS

CONTENIDO:
**PLANO DE LOCALIZACION
 DETALLES CONST. ALCANTARILLADO**

FECHA:
2018

PLANO NO. **1S**

C. XOCHITL

AV. 20 DE NOVIEMBRE

Handwritten signature or mark in blue ink.

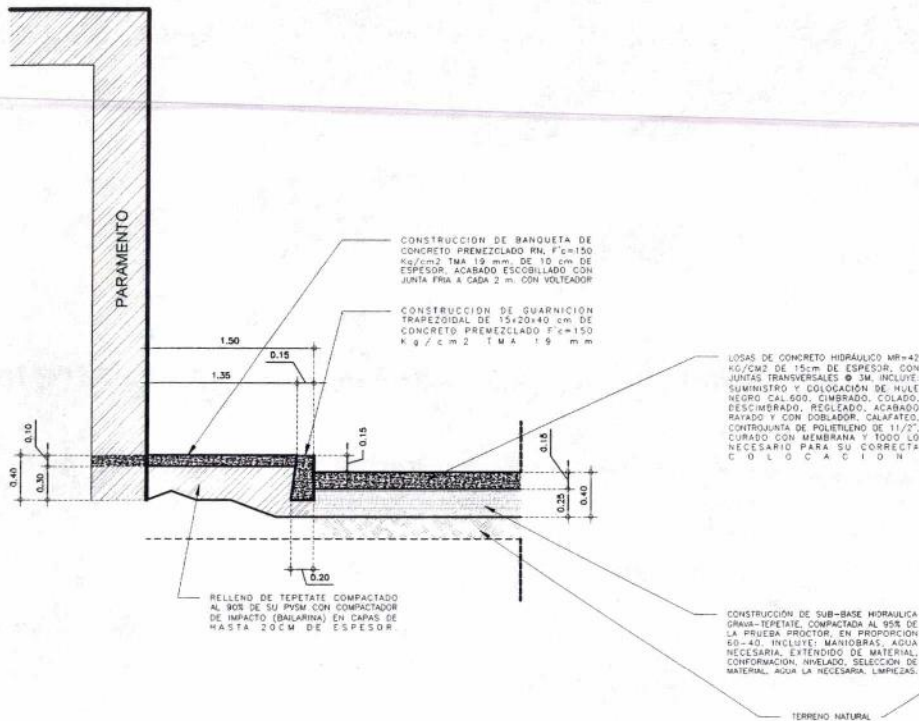

CONSTRUCCION DE BANQUETA DE CONCRETO PREMEZCLADO $F_c=150$ kg/cm² T.M.A. 19 mm. DE 10 cm DE ESPESOR. ACABADO ESCOBILLADO CON JUNTA FRIA A CADA 2 m. CON VOLTEADOR

CONSTRUCCION DE GUARNICION TRAPEZOIDAL DE 15x20x40 cm DE CONCRETO PREMEZCLADO $F_c=150$ kg/cm² T.M.A. 19 mm

LOSAS DE CONCRETO HIDRAULICO MR=42 KG/CM² DE 15cm DE ESPESOR. CON JUNTAS TRANSVERSALES @ 3m. INCLUYE SUMINISTRO Y COLOCACION DE HULE NEGRO CAL. 600, CIMBRADO, COLADO, DESMOLDADO, REGLADO, ACABADO RAYADO Y CON DOBLADOR, CALAFATEO, CONTRAJUNTA DE POLIETILENO DE 11/2", CURADO CON MEMBRANA Y TODO LO NECESARIO PARA SU CORRECTA COLOCACION

RELLENO DE TEPETATE COMPACTADO AL NOR DE SU PYSM CON COMPACTADOR DE IMPACTO (BALANZA) EN CAPAS DE HASTA 20CM DE ESPESOR

CONSTRUCCION DE SUB-BASE HIDRAULICA GRAVA-TEPETATE, COMPACTADA AL 95% DE LA PRUEBA PROCTOR, EN PROPORCION ED-40. INCLUYE MANIOBRAS, AGUA NECESARIA, EXTENDIDO DE MATERIAL, CONFORMACION, NIVELADO, SELECCION DE MATERIAL, AGUA LA NECESARIA, LIMPIEZAS.

TERRENO NATURAL

C. FRAY BARTOLOME DE LAS CASAS

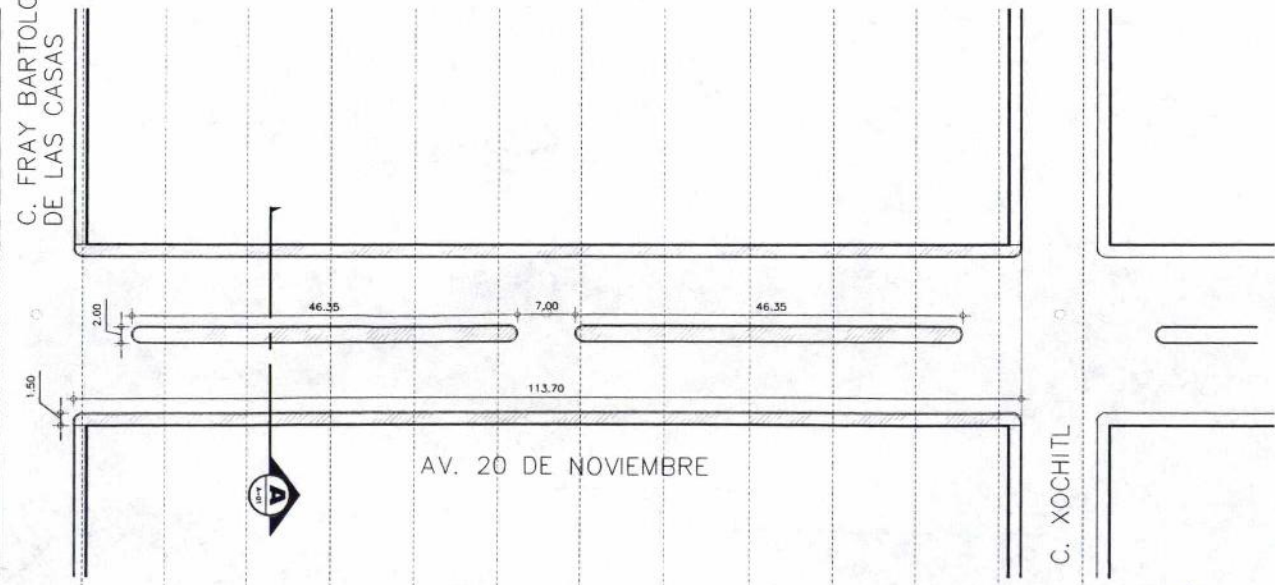

C. KOCHITL

OBSERVACIONES

PRESIDENCIA MUNICIPAL DE RINCON DE ROMOS

PRESIDENTE MUNICIPAL:
MTRO. FRANCISCO JAVIER RIVERA LUEVANO

DIRECCION GENERAL DE:
PLANEACION Y DESARROLLO URBANO

SECRETARIA DE PLANEACION Y DESARROLLO URBANO:
LIC. URB. JESUS JAIME GARCIA

DEPARTAMENTO:
proyectos O.P.

PROYECTO:
CONSTRUCCION DE PAVIMENTO AV. 20 DE NOVIEMBRE
(ENTRE C. FRAY BARTOLOME DE LAS CASAS Y C. KOCHITL)

UBICACION:
AV. 20 DE NOVIEMBRE
FRACC. MAGISTERIAL B. RINCON DE ROMOS

CONTENIDO:
DETALLES CONSTRUCTIVOS

Escala:
S/E

Fecha:
2018

PLANO No.

3



PRESIDENCIA MUNICIPAL
RINCÓN DE ROMOS

010071ME002



RINCÓN DE ROMOS
H. Ayuntamiento 2017-2019
Municipio que trasciende

MUNICIPIO DE RINCÓN DE ROMOS

DIRECCIÓN DE OBRAS PÚBLICAS MUNICIPALES

PROCEDIMIENTO DE CONTRATACIÓN POR

LICITACIÓN PÚBLICA NACIONAL LO-801007989-E9-2018

ACTA DE PRESENTACIÓN Y APERTURA DE PROPOSICIONES

QUE SE FORMULA CON FUNDAMENTO A LO ESTABLECIDO EN EL ARTICULO 37 DE LA LEY DE OBRAS PÚBLICAS Y SERVICIOS RELACIONADOS CON LAS MISMAS Y EL ARTICULO 62 DE SU REGLAMENTO CORRESPONDIENTE A LA LICITACIÓN PÚBLICA NACIONAL, NÚMERO LO-801007989-E9-2018, RELATIVA A: **CONSTRUCCIÓN DE PAVIMENTO (RED DE ALCANTARILLADO, RED DE AGUA POTABLE, GUARNICIONES, BANQUETAS, PAVIMENTACIÓN, PINTURA, SEÑALIZACIÓN, ÁREA VERDE, ALUMBRADO PÚBLICO) CALLE 20 DE NOVIEMBRE ENTRE C. FRAY BARTOLOMÉ DE LAS CASAS Y CALLE XÓCHITL), RINCÓN DE ROMOS.**

Origen del Recurso, S273 PROGRAMA DE INFRAESTRUCTURA VERTIENTE 1 INFRAESTRUCTURA PARA EL HABITAT EJERCICIO 2018 Y APORTACIÓN MUNICIPAL.

I.- FECHA, LUGAR Y HORA DEL ACTO.

En la ciudad de Rincón de Romos, Ags., siendo las 10:01 horas, del día 27 de septiembre del 2018, de conformidad con lo dispuesto por la Ley de Obras Públicas y Servicios Relacionados con las Mismas, en sus artículos 36 y 37, así como los artículos 59 y 60 de su Reglamento, se reunieron en las oficinas de la Dirección de Obras Públicas Municipales, sita en interior del Palacio Municipal, ubicado en calle Hidalgo No. 20 centro, las personas físicas y/o morales y servidores públicos, cuyos nombres, representaciones y firmas figuran al final de esta acta.

II.- SERVIDOR PÚBLICO QUE PRESIDE EL ACTO.

Preside el acto el C. Arq. Efraín Uriel Rivera Reyes, actuando en nombre y representación del Municipio de Rincón de Romos. Acto seguido se procedió a pasar lista de asistencia y se acceso a la Bóveda de COMPRANET para verificar la existencia y contenido de las propuestas electrónicas, encontrándose 6 propuestas.

III. NOMBRE DE LOS LICITANTES E INDICACIÓN DE DOCUMENTACIÓN PRESENTADA.

Se procede a revisar las propuestas técnicas y económicas de los licitantes que presentaron vía electrónica, así como la documentación distinta a la proposición técnica y económica, haciendo

Hidalgo #20, Zona Centro
Rincón de Romos, Ags. C.P. 20400
Tel. 01 (465) 95-1-02-03



"Este Programa es público, ajeno a cualquier partido político.
Queda prohibido el uso para fines distintos al desarrollo social"

Municipio que trasciende



"Este Programa es público, ajeno a cualquier partido político. Queda prohibido el uso para fines distintos al desarrollo social".

CONTRATO PARA LA EJECUCIÓN DE LA OBRA PÚBLICA
LO-801007989-E9-2018

Contrato para la ejecución de obra pública en base a precio aizado y tiempo determinado, que celebran por una parte el **Municipio de Rincón de Romos**, representado por el **C. MTRO. FRANCISCO JAVIER RIVERA LUEVANO**, Presidente Municipal de Rincón de Romos, Aguascalientes, a quien en lo sucesivo se le denominará **"El Municipio"** y por otra parte el **C. GUSTAVO RENDON ACEVEDO, REPRESENTANTE LEGAL DE EDIFICACIONES RENACE S.A. DE C.V.**, a quien en lo sucesivo se le denominará **"El Contratista"**, de acuerdo con las siguientes declaraciones y cláusulas:

Declaraciones

I. "El Municipio" declara:

- I.1** Que el Presidente Municipal de Rincón de Romos, Ags., C. Mtro. Francisco Javier Rivera Luevano, en el Ejercicio de sus facultades que le confiere la Ley Municipal para el Estado de Aguascalientes, tiene, por ende, poder y representación legal para celebrar Contratos de Obra Pública y Servicios Relacionados con las Mismas a nombre del Municipio De Rincón De Romos, Ags.
- I.2** Que, para los efectos del presente Contrato, señala como domicilio el ubicado en Palacio Municipal en Calle Hidalgo No. 20, Zona Centro de esta Ciudad de Rincón de Romos, Ags.
- I.3** Que para cubrir las erogaciones que se deriven del presente Contrato, la **DELEGACION DE LA SECRETARIA DE DESARROLLO AGRARIO, TERRITORIAL Y URBANO EN AGUASCALIENTES**, autorizó la inversión correspondiente al proyecto objeto de este Contrato con el Oficio de Autorización No. **I/121/CI/HABITAT/3281/2018**, de fecha **16 DE ABRIL DEL 2018** Y el **MUNICIPIO DE RINCON DE ROMOS**, autorizó la inversión correspondiente al proyecto objeto de este Contrato con el Oficio de Autorización No. **HABITAT-07-002/18**, de fecha **03 DE SEPTIMBRE DEL 2018**, bajo la siguiente estructura:

Tipo de inversión: **HABITAT.**

Programa: **INFRAESTRUCTURA PARA EL HABITAT**

Subprograma: **03 CONSTRUCCION.**

Obra: **010071ME002/18 CONSTRUCCION DE RED DE ALCANTARILLADO AGUA POTABLE, GUARNICIONES Y BANQUETAS, PAVIMENTACION, PINTURA Y SEÑALIZACION, AREA VERDE Y ALUMBRADO PUBLICO EN AV. 20 DE NOVIEMBRE (ENTRE C. FRAY BARTOLOME DE LAS CASDAS Y C. KOCHITL)**

Localidad: **RINCÓN DE ROMOS, AGS.**

[Handwritten signature and initials in blue ink]

- 2.0** Que la adjudicación del presente contrato se realizó por haber reunido las condiciones legales, técnicas y económicas, requeridas por **"El Municipio"**, una vez evaluada la propuesta presentada en los actos relativos a la **INVITACION RESTRINGIDA, DE ACUERDO AL ARTICULO No. 43 de la Ley de Obras Publicas y Servicios Relacionados con las Mismas No. LO-801007989-E9-2018**, de fecha de fallo y adjudicación **04 DE OCTUBRE DEL 2018**.

II. "El Contratista" declara:

- II.1** Que su registro en el Instituto Mexicano del Seguro Social con el No. **Y4534745106**, en el INFONAVIT con el No. **Y4534745106**, en la Secretaría de Hacienda y Crédito Público con el No. **ERE1311212L5** y que está dado de alta en el Padrón de Contratistas del Estado de Aguascalientes con el No. **495**.
- II.2** Que tiene capacidad jurídica para contratar y reúne las condiciones técnicas y económicas para obligarse a la ejecución de la obra objeto de este contrato, manifestando bajo protesta decir verdad que cuenta con la experiencia técnica que exige la obra contratada y el sujeto de la Ley.
- II.3** **"El Contratista"**, señala como domicilio legal para los fines del presente contrato en la calle **PASEO DE LA CRUZ, No. 1211 INT. A, COL. LA SALUD, C.P. 20240, ciudad de AGUASCALINTES, AGS.**, con teléfono(s) no. **449-915-35-44**.

[Handwritten signature and initials in blue ink]



"Este Programa es público, ajeno a cualquier partido político. Queda prohibido el uso para fines distintos al desarrollo social".

II.4 Que conoce y se sujeta estrictamente al contenido y requisitos que se establecen en la **Ley de Obras Públicas y Servicios Relacionados con las Mismas y el Reglamento de la Ley de Obras Públicas y Servicios Relacionados con las Mismas**, así como las disposiciones que se establecen en la **Ley de Aguas Nacionales y el Reglamento de la Ley de Aguas Nacionales, Ley General del Equilibrio Ecológico y la Protección al Ambiente, Ley de Agua para el Estado de Aguascalientes y el Reglamento de la Ley de Agua para el Estado de Aguascalientes, Ley de Protección Ambiental para el Estado de Aguascalientes, Código Urbano para el Estado de Aguascalientes y el Código Municipal de Aguascalientes**, así como las demás disposiciones que en materia de asentamientos humanos, desarrollo urbano y construcción rijan en el ámbito federal, estatal y municipal, y al contenido de los planos, volumetría, catálogo de conceptos, cantidades de trabajo, unidades de medida, especificaciones de construcción, programa de ejecución, las Especificaciones Generales de Construcción que en su caso apliquen: de la **Secretaría de Comunicaciones y Transportes, ó de la Secretaría de Salubridad y Asistencia y del Instituto Mexicano del Seguro Social, ó del Comité Administrador del Programa Federal de Construcción de Escuelas, ó de la Comisión Nacional del Agua, ó de la Comisión Federal de Electricidad**, y etc., y las Especificaciones Particulares de Construcción, en que se consignan los precios unitarios y las cantidades de trabajo aproximadas, que como anexos, debidamente firmados por las partes, que integran el presente Contrato, los terrenos donde se llevará a cabo las obras objeto de éste Contrato, y demás documentos que forman parte de las propuestas técnica y económica, así como las demás normas que regulan la ejecución de los trabajos, por lo cual manifiesta expresamente su conformidad de ajustarse a sus términos.

Habiendo suscrito ambas partes las declaraciones anteriores, están de acuerdo en las siguientes:

C l á u s u l a s

Primera **Objeto del contrato.** - "El Municipio", encomienda a "El Contratista", la **010071ME002/18 CONSTRUCCION DE RED DE ALCANTARILLADO AGUA POTABLE, GUARNICIONES Y BANQUETAS, PAVIMENTACION, PINTURA Y SEÑALIZACION, AREA VERDE Y ALUMBRADO PUBLICO EN AV. 20 DE NOVIEMBRE (ENTRE C. FRAY BARTOLOME DE LAS CASDAS Y C. XOCHITL) EN RINCON DE ROMOS**, de acuerdo a especificaciones, conceptos de obra de los catálogos, proyectos y planos anexos, y este se obliga a realizar hasta su total terminación, acatando para ello lo establecido por los diversos ordenamientos y normas señalados en el inciso II.5 de la segunda declaración de este contrato, así como las normas de construcción vigentes en el Estado de Aguascalientes, lugar donde deban realizarse los trabajos, mismos que se tienen por reproducidos como parte integrante de estas cláusulas.

Segunda **Monto del Contrato.**- El importe total del presente Contrato es por la cantidad de **\$ 2'127,315.75**, más el Impuesto al Valor Agregado por la cantidad de **\$ 340,370.52**, lo que hace un monto total de **\$ 2'467,686.27 (DOS MILLONES CUATROCIENTOS SESENTA Y SIETE MIL SEISCIENTOS OCHENTA Y SEIS PESOS 27/100 M.N.)**, el cual incluye la remuneración o pago total fijo por todos los gastos directos e indirectos que originen los trabajos, la utilidad y el costo de las obligaciones adicionales estipuladas en el presente Contrato a cargo de "El Contratista", y que se cubrirá a éste por los trabajos totalmente terminados, ejecutados en el plazo que se estipula en la Cláusula inmediata posterior, y a satisfacción de "El Municipio".

Tercera **Plazo de ejecución de los trabajos.**- "El Contratista" se obliga a iniciar los trabajos motivo de éste Contrato precisamente al día siguiente a aquel en que le sea otorgado el Anticipo correspondiente, en su caso, y siempre y cuando "El Contratista" entregue dentro de los plazos previstos en la Cláusula Octava las Garantías que se refieren en la misma, ya que de lo contrario se considerará como fecha de inicio de los trabajos aquella que se tenía establecida originalmente en el procedimiento de contratación, contando "El Contratista" con un plazo máximo de **45 (CUARENTA Y CINCO DÍAS) días calendario para concluir los trabajos encomendados**, de conformidad con el programa de ejecución convenido, en el entendido que desde la fecha de firma del presente Contrato y hasta la firma del acta extinción de derechos y obligaciones de las partes, o bien, se actualice el supuesto a que se refiere el último párrafo del artículo 170 del Reglamento de la **LOPSRM**, será la vigencia del presente instrumento.

Cuarta **Programa definitivo de ejecución de los trabajos.** - "El Contratista" se obliga a entregar el programa definitivo de ejecución de los trabajos, detallado por concepto, consignando por periodos semanales, las cantidades a ejecutar e importes correspondientes en un plazo no mayor a 15 (quince) días naturales a partir que le fue notificado el fallo. Este se deberá entregar junto con las garantías de cumplimiento y anticipo, así como con la factura de este último.

Dicho programa deberá ir soportado por su correspondiente ruta crítica, no importando el método que se utilice (pert o cpm) para su obtención, indicando como mínimo: actividad, actividades predecesoras, duración, holgura libre, holgura total y actividades críticas y cuya representación deberá ser por nodos; el tiempo para realizar la obra, dado por "El Municipio", será inamovible y por lo tanto, los diagramas deberán ajustarse a esta condición, y deberá anexarse tabla de asignación de recursos.

Quinta **Disponibilidad del inmueble.** - "El Municipio" se obliga a poner a disposición de "El Contratista", él o los lugares en que deban llevarse a cabo los trabajos materia de este contrato.



"Este Programa es público, ajeno a cualquier partido político. Queda prohibido el uso para fines distintos al desarrollo social".

Sexta

Anticipo. Para el inicio de los trabajos objeto del presente contrato y con antelación a los mismos "El Municipio" otorgará a "El Contratista" un anticipo del **50% del monto total del presente contrato**, que importa la cantidad de -----
----\$ **1'233,843.13 (UN MILLON DOSCIENTOS TREINTA Y TRES MIL OCHOCIENTOS CUARENTA Y TRES PESOS 13/100 M.N.)** cantidad que incluye el Impuesto al Valor Agregado y que será en una y única exhibición; "El Municipio" otorga anticipo a "El Contratista" para que realice en el sitio de los trabajos la construcción de sus oficinas, almacenes, bodegas e instalaciones y, en su caso, para los gastos de traslado de la maquinaria y equipo de construcción e inicio de los trabajos; así como, para la compra y producción de materiales de construcción, la adquisición de equipos que se instalen permanentemente y demás insumos que deberán otorgar conforme al Artículo 50 de la **LOPSRM**.

El atraso en la entrega del anticipo será motivo para diferir en igual plazo el programa de ejecución pactado como lo estipula el Artículo 50 de la **LOPSRM** y formalizar mediante nota de bitácora, la nueva fecha de inicio y terminación de los trabajos. Cuando el contratista no entregue la garantía de anticipo dentro del plazo señalado en el Artículo 48 de la **LOPSRM** y Cláusula Octava del presente Contrato, no procederá el diferimiento y, por lo tanto, deberá iniciar los trabajos en la fecha establecida originalmente.

Previamente a la firma del presente contrato, "El Contratista" deberá presentar a "El Municipio", a través de la Subdirección de Obras Públicas, un programa en el que se establezca la forma en que se aplicará dicho anticipo. La Supervisión de Subdirección de Obras Públicas Municipales requerirá a "El Contratista" la información conforme a la cual se acredite el cumplimiento del citado programa; tal requerimiento podrá realizarse en cualquier momento durante la vigencia del contrato. En el caso de que "El Contratista" no cumpla el programa a que se refiere el párrafo anterior por causas debidamente justificadas y acreditadas ante el "El Municipio", dicho programa deberá ser modificado conforme a las nuevas condiciones que se hubieren presentado en un plazo no mayor a tres días hábiles contados a partir de la solicitud de "El Municipio".

El anticipo se amortizará del importe de cada estimación de trabajos ejecutados que presente "El Contratista" conforme al programa de ejecución convenido; dicha amortización deberá ser proporcional al porcentaje de anticipo otorgado, sin perjuicio de lo dispuesto en la fracción III inciso a) sub-números 1, 2 y 3 del Artículo 143 del **RLOPSRM**. En caso de que exista un saldo faltante por amortizar, éste deberá liquidarse totalmente en la estimación final.

Para la amortización del anticipo en el supuesto de que sea rescindido el contrato, el saldo por amortizar se reintegrará a "El Municipio" en un plazo no mayor de diez días naturales, contados a partir de la fecha en que le sea comunicada a "El Contratista" la determinación de dar por rescindido el contrato.

"El Contratista" que no reintegre el saldo por amortizar en el plazo señalado cubrirá los cargos que resulten conforme con lo indicado en el párrafo primero del artículo 55 de la **LOPSRM**.

Séptima

Forma de pago. Las partes convienen que el pago de los trabajos ejecutados al amparo del presente Contrato se realice obteniendo la volumetría de las unidades de trabajo terminadas, a las que se les aplicará el precio unitario previamente convenido, mismo que estará sujeto al avance de la obra y harán las veces de pago total o parcial según sea el caso, en el entendido de que la obra mal ejecutada según las Especificaciones Generales de Construcción aplicables, descritas en forma sucinta en el Catálogo de Conceptos, se tendrá por no realizada, por lo que no deberá tomarse en cuenta para su pago.

Las estimaciones de los trabajos ejecutados abarcarán 15 (Quince) días calendario, y serán presentadas por "EL CONTRATISTA", acompañadas de la documentación que acredite la procedencia de su pago, así como en su caso, fotografías y reportes de calidad correspondientes a los mismos, y serán presentadas dentro de los 6 (Seis) días hábiles siguientes a la fecha de corte que fije "EL MUNICIPIO".

Las estimaciones, y en su caso los ajustes de costos autorizados serán pagadas en las oficinas que ocupa la **TESORERÍA MUNICIPAL** de un plazo no mayor de 20 (Veinte) días calendario contados a partir de la fecha en que hayan sido autorizadas por la residencia de la obra. En el caso de que existan diferencias técnicas o numéricas pendientes de pago, se resolverán y, en su caso, se incorporarán en la siguiente estimación. Los pagos de cada una de las estimaciones por trabajos ejecutados son independientes entre sí y, por lo tanto, cualquier tipo y secuencia será sólo para efecto de control administrativo.

Para la entrega de la estimación finiquito, "EL CONTRATISTA" cuenta con 10 (Diez) días calendario a partir de la fecha de recepción física de la obra; de no presentarla, "EL MUNICIPIO" la elaborará unilateralmente, con lo cual "EL CONTRATISTA" se obliga a aceptar las cantidades y precios determinados por "EL MUNICIPIO". Una vez determinada dicha estimación de finiquito, se le notificara éste hecho a "EL CONTRATISTA", y éste, a partir de ése momento, tendrá 15 (Quince) días calendario para alegar lo que a su derecho corresponda y presentar su factura para trámite, y de no hacerlo así, se dará por entendido que renuncia al cobro de la estimación finiquito, dándose por concluida la relación contractual, haciéndose efectivas las garantías correspondientes, en su caso, desconociendo "EL MUNICIPIO" todo adeudo que pudiese reclamar posteriormente "EL CONTRATISTA".



"Este Programa es público, ajeno a cualquier partido político. Queda prohibido el uso para fines distintos al desarrollo social".

En la estimación de finiquito correspondiente, deberá incluirse, en su caso, los ajustes de costos que procedan, ya que, de lo contrario, no procederá el pago de éstos posteriormente.

Independientemente de las sanciones a que hubiere lugar, se aplicará un cargo igual a 50 (Cincuenta) veces el salario mínimo diario vigente en la zona, como gastos de "EL MUNICIPIO", debido a cálculo de generadores y elaboración de la estimación.

El pago de las estimaciones no se considerará como la aceptación plena de los trabajos, ya que "EL MUNICIPIO" tendrá el derecho de reclamar por trabajos faltantes o mal ejecutados, y, en su caso, del pago en exceso que se haya efectuado.

Octava

Garantías.- "El Contratista" se obliga a constituir en la forma, términos y procedimientos previstos por la **Ley de Obras Públicas y Servicios Relacionados con las Mismas** y en el **Reglamento de la Ley de Obras Públicas y Servicios Relacionados con las Mismas**, y demás disposiciones legales y administrativas en la materia, las garantías que se mencionan en las siguientes 3 Cláusulas, con motivo del cumplimiento del presente Contrato, Garantías que deberá exhibir a "El Municipio" dentro de los 15 (Quince) días calendario siguientes a la fecha de notificación del fallo, pero invariablemente antes de la firma del presente Contrato; con la anotación específica de que la Institución Afianzadora acepta expresamente lo preceptuado en los Artículos 95 y 118 de la **Ley Federal de Instituciones de Fianzas** en vigor.

Para la cancelación de las fianzas que se indican en las próximas 3 Cláusulas, de no haber inconformidad por parte de "El Municipio", la Institución Afianzadora que haya expedido las mismas, procederá a su cancelación, previa autorización por escrito de "El Municipio" en dicho sentido.

Novena

Garantía para el Anticipo.- Para garantizar la correcta inversión, exacta amortización ó devolución del anticipo que le fuera otorgado en los términos de la Cláusula Sexta del presente Contrato, "El Contratista" deberá entregar una Póliza de Garantía a favor del **Municipio de Rincón de Romos**, por la totalidad del monto concedido como Anticipo, y deberá ser presentada previamente a la entrega de éste, dentro de los 15 (Quince) días calendario siguientes a la fecha de notificación del fallo. La garantía subsistirá hasta la total amortización del (o los) anticipo(s) correspondiente(s). Junto con la garantía aquí aludida se deberá de entregar la factura que ampara el pago del anticipo.

Décima

Garantía de Cumplimiento. - Para garantizar el cumplimiento de las obligaciones derivadas de este Contrato, "El Contratista" deberá entregar dentro de los 15 (Quince) días calendario siguientes a la fecha de notificación del fallo, una Póliza de Fianza por el 10% (Diez Por Ciento), del monto total del Contrato, otorgada por Institución Mexicana debidamente autorizada y a favor del **Municipio de Rincón de Romos**. Esta fianza estará vigente durante la ejecución de la obra y hasta la entrega total de los trabajos encomendados, a satisfacción de "El Municipio".

En caso de que existieran Convenios de Ampliación, "El Contratista" deberá entregar Póliza de Fianza de Cumplimiento a favor del **Municipio de Rincón de Romos**, por el 10% (Diez Por Ciento) del monto total de la ampliación, y deberá ser presentada dentro de los 5 (Cinco) días calendario siguientes a la firma del Convenio de Ampliación, y subsistirá hasta que la obra materia de dicho convenio haya sido recibida en su totalidad y a satisfacción de "El Municipio".

La fianza que alude la presente Cláusula no podrá ser liberada sino hasta que sean entregados la totalidad de los trabajos encomendados, a satisfacción de "El Municipio", y hasta que "El Contratista" constituya y entregue a "El Municipio" la Fianza que se refiere la Cláusula siguiente, de conformidad con lo previsto por los Artículos 66 de la **Ley de Obras Públicas y Servicios Relacionados con las Mismas**, y 90 del **Reglamento de la Ley de Obras Públicas y Servicios Relacionados con las Mismas**.

Décima
Primera

Garantía de Calidad (o de Vicios Ocultos).- Concluida la obra, no obstante su recepción formal, "El Contratista" quedará obligado a responder a "El Municipio" de los defectos que resulten de la misma, de la calidad o los vicios ocultos que le resulten, o de cualquier otra responsabilidad en que hubiere incurrido, por lo que deberá entregar a ésta una Garantía de Calidad ó de Vicios Ocultos, a través de una Póliza de Fianza por el 10% (Diez Por Ciento), otorgada por Institución Mexicana debidamente autorizada y a favor del **Municipio de Rincón de Romos**, a la firma del acta de recepción física de los trabajos, y a favor del **Municipio de Rincón de Romos**, para garantizar durante un plazo de 12 (Doce) Meses posteriores a dicha acta de recepción. Dicha Garantía deberá de ser por el 10% (Diez Por Ciento) del monto total ejercido, y deberá sustituir a la Garantía de Cumplimiento que se señala en la Cláusula anterior, y para el caso de que "El Contratista" no tramite y canjee la Garantía de Cumplimiento por la de Calidad ó de Vicios Ocultos, seguirá vigente la primera.

La Garantía que alude la presente Cláusula, se liberará una vez transcurridos doce meses, contados a partir de la fecha del acta de recepción física de los trabajos encomendados, siempre que durante ese periodo no haya surgido una responsabilidad a cargo de "El Contratista".

Décima
Segunda

Ajuste de costos.- Cuando en la vigencia del Contrato ocurran circunstancias de orden económico no previstas, pero de hecho y sin dolo, culpa, negligencia o ineptitud de "El Contratista", se produzca un incremento o decremento en el costo de los insumos, respecto de la obra faltante de ejecutar, se aplicará un ajuste de costos, siempre y cuando "El Contratista" se



"Este Programa es público, ajeno a cualquier partido político. Queda prohibido el uso para fines distintos al desarrollo social".

encuentre dentro del programa de ejecución pactado, o en caso de existir atraso, éste no sea imputable a "El Contratista", en cuyo caso se tomará del programa vigente autorizado por "El Municipio".

Los incrementos o decrementos de costos de los insumos que intervengan en los precios unitarios, y cuando haya variaciones en las tasas de interés, se aplicaran por separado las siguientes directrices: para los materiales, el incremento o decremento será en base en el relativo de los mismos que determina el Banco de México, o la dependencia que lo sustituya; en lo referente a la mano de obra, se aplicará el incremento autorizado por la Comisión Nacional de los Salarios Mínimos. Cuando los incrementos no se encuentren dentro de los documentos que originen dichas dependencias, "El Municipio", mediante un estudio de mercado, procederá a determinar el incremento o decremento del insumo en cuestión; dicho procedimiento será promovido a solicitud expresa de "El Contratista", el cual deberá acompañarse de la documentación comprobatoria necesaria, a más tardar dentro de los 60 (Sesenta) días calendario siguientes a la fecha de publicación de los índices aplicables al periodo de aplicación que se solicite. Transcurrido dicho plazo, precluye el derecho del contratista para reclamar el ajuste de costos del periodo de que se trate; para estos casos se deberá considerar para el pago de la estimación correspondiente, el ultimo porcentaje de ajuste que se tenga autorizado. "El Municipio" dentro de los 60 (sesenta) días naturales siguientes a que "El Contratista" promueva debidamente el ajuste de costos, deberá emitir por oficio la resolución que proceda; en caso contrario, la solicitud se tendrá por aprobada. Cuando la documentación mediante la que se promuevan los ajustes de costos sea deficiente o incompleta, "El Municipio" apercibirá por escrito a "El Contratista" para que, en el plazo de 10 (diez) días hábiles a partir de que le sea requerido, subsane el error o complemente la información solicitada. Transcurrido dicho plazo, sin que el promovente diera respuesta al apercibimiento, o no lo atendiere en forma correcta, se tendrá como no presentada la solicitud de ajuste de costos.

El reconocimiento por ajuste de costos en aumento o reducción se deberá incluir en el pago de las estimaciones, considerando el último porcentaje de ajuste que se tenga autorizado conforme Artículo 56 de la LOPSRM.

El procedimiento a aplicar para el ajuste de costos en este contrato será conforme a lo estipulado en el Artículo 57 Inciso II de la LOPSRM y deberá sujetarse irrestrictamente a lo dispuesto por el Artículo 58 de la LOPSRM, y en las Secciones I y II del Capítulo Quinto del Título Tercero y Artículo 178 del Reglamento de la LOPSRM.

El ajuste de costos antes referido procederá hasta la fecha de aviso de terminación de los trabajos, y persistirá únicamente si se deja a salvo en el acta respectiva de entrega recepción la determinación del importe del ajuste de costos. Las solicitudes que presente "El Contratista" después de este hecho, serán rechazadas por "El Municipio".

El ajuste de costos que corresponda a los trabajos ejecutados conforme a las estimaciones correspondientes, deberá cubrirse por parte de "El Municipio" a solicitud de "El Contratista" a más tardar dentro de los 20 (Veinte) días calendario siguientes a la fecha en que "El Municipio" resuelva por escrito el aumento o reducción respectivo.

No cumpliendo con los tiempos estipulados para la entrega de la estimación de finiquito como lo establece la Cláusula Séptima, no procede el ajuste de costos.

El procedimiento de ajuste de costos no podrá ser modificado durante la vigencia del contrato.

Décima
Tercera

Convenios de Ampliación. De conformidad con lo establecido en el Artículo 59 de la Ley de Obras Públicas y Servicios Relacionados con las Mismas, "EL MUNICIPIO" podrá, dentro del Programa de Inversiones aprobado, bajo su responsabilidad y sustentar en un dictamen que funde y motive las causas, modificar el presente Contrato de Obra Pública, mediante convenios, siempre y cuando éstos, considerados conjunta o separadamente, no rebasen el 25% (Veinticinco Por Ciento) del monto o del plazo pactado en el presente Contrato, y no implique variaciones substanciales al proyecto original.

Si las modificaciones exceden el porcentaje indicado, pero no varían el objeto del proyecto, se podrán celebrar Convenios Adicionales entre las partes, ya sea por monto, por plazo o en un solo instrumento por ambos supuestos, respecto de las nuevas condiciones; dichas modificaciones no podrán afectar en modo alguno las condiciones que se refieren a la naturaleza y características esenciales del objeto de este Contrato.

Las modificaciones que se aprueben mediante la celebración de los convenios, se considerarán parte de éste Contrato y por lo tanto obligatorias para las partes.

"EL CONTRATISTA", por ningún motivo, procederá a la ejecución de los trabajos fuera del catálogo, hasta en tanto se autoricen las modificaciones por "EL MUNICIPIO", al precio unitario de tales conceptos, y se asiente en la bitácora la orden de ejecución, salvo en los casos de situaciones de emergencia.

Décima



"Este Programa es público, ajeno a cualquier partido político. Queda prohibido el uso para fines distintos al desarrollo social".

Cuarta

Ampliación de Plazo de Ejecución: Si a consecuencia de caso fortuito o de fuerza mayor, o cuando por cualquier otra causa no imputable a "El Contratista", le fuere imposible cumplir con el programa pactado, éste podrá gestionar ante "El Municipio" oportunamente dentro de la vigencia del Contrato, una ampliación en el plazo de ejecución, por medio de una solicitud de prórroga y su ruta crítica, en la que demuestre tanto la existencia de la eventualidad como la necesidad de ampliar el tiempo para la realización de los trabajos en el plazo que se considere necesario, solicitud que deberá presentarse a más tardar dentro de los primeros 7 (Siete) días calendario siguientes al día en que ocurran tales eventos. "El Municipio" resolverá sobre la procedencia de la solicitud dentro de un plazo de 10 (Diez) días calendario siguiente a la fecha de su recepción, determinando el número de días que a su juicio debe comprender, en su caso, la prórroga. Deberá formalizarse dicha prórroga mediante un Convenio Modificatorio, de conformidad con lo establecido en el Artículo 59 de la LOPSRM, y la Cláusula inmediata anterior. Si la solicitud a que se hace referencia en la presente Cláusula se presenta extemporáneamente o resulta improcedente, se considerará que "El Contratista" incurrió en mora y se le aplicarán las sanciones correspondientes al atraso de la obra, sin perjuicio de que "El Municipio" pudiera dar por rescindido Administrativamente el presente Contrato. Toda solicitud realizada por "El Contratista" deberá ser notificada por medio de la bitácora.

Décima
Quinta

Deducciones. De acuerdo con lo previsto por los Artículos 37 fracción VIII de la Ley Orgánica de la Administración Pública Federal, 191 de la Ley Federal de Derechos, "El Contratista" conviene expresamente y otorga su más amplio consentimiento para que de las estimaciones que se le cubran, se le haga la deducción del:

0.5% (Punto Cinco Por Ciento) del importe de cada estimación, que por concepto de derechos de inspección y vigilancia le corresponden a la SECRETARÍA DE LA FUNCIÓN PÚBLICA.

Décima
Sexta

Obra adicional y trabajos extraordinarios. - Cuando a juicio de "EL MUNICIPIO" sea necesario llevar a cabo obra adicional o trabajos extraordinarios que no estén comprendidos en el proyecto y programa original, deberá hacerlo saber a "EL CONTRATISTA" por medio de la Bitácora de obra, anotando la autorización por concepto y volumen, de conformidad con lo establecido en el Artículo 59 décimo primer párrafo de la Ley de Obras Públicas y Servicios Relacionados con las Mismas y se procederá de la siguiente forma:

A). - Si existieran conceptos y precios unitarios estipulados en este Contrato que sean aplicables a los trabajos de que se trate, "EL MUNICIPIO" está facultada para ordenar a "EL CONTRATISTA" en nota de bitácora su ejecución y este se obliga a realizarlos conforme a dichos precios de conformidad con lo establecido en el Artículo 105 y 106 del Reglamento de la Ley de Obras Públicas y Servicios Relacionados con las Mismas.

B).- Si para estos trabajos no existen conceptos y precios unitarios en el Contrato, y "EL MUNICIPIO" considere factible determinar los nuevos precios con base en los elementos contenidos en los análisis de los precios ya establecidos en el Contrato, procederá a determinar los nuevos, con la intervención de "EL CONTRATISTA" y éste estará obligado a ejecutar los trabajos conforme a tales precios, de conformidad con lo establecido en el Artículo 107 del Reglamento de la Ley de Obras Públicas y Servicios Relacionados con las Mismas.

C).- Si no fuera posible determinar los nuevos precios unitarios en las formas establecidas en los dos párrafos anteriores "EL CONTRATISTA", a requerimiento de "EL MUNICIPIO" en nota de bitácora, y en un plazo que no excederá de 30 (Treinta) días calendario a partir del mencionado requerimiento, someterá a su consideración los nuevos precios unitarios, acompañados de sus respectivos análisis e indicando el volumen a ejecutar, en la inteligencia de que para la fijación de estos precios, deberá aplicar el mismo criterio que hubiere seguido para la determinación de los precios establecidos en el Contrato, debiendo resolver "EL MUNICIPIO" en un plazo no mayor de 7 (Siete) días calendario, contados a partir de la fecha de entrega de los precios unitarios extraordinarios. Si ambas partes llegaran a un acuerdo respecto a los precios unitarios a que se refiere este inciso, "EL CONTRATISTA" se obliga a ejecutar los trabajos extraordinarios conforme a dichos precios unitarios.

D).- En el caso de que "EL CONTRATISTA" no presente la proposición de precios extraordinarios, en el plazo indicado a que se refiere el párrafo anterior, o bien no lleguen las partes a un acuerdo respecto a los citados precios, "EL MUNICIPIO" podrá ordenarle la ejecución de los trabajos extraordinarios, aplicándole precios unitarios analizados por observación directa, previo acuerdo entre las partes sobre el procedimiento constructivo, equipo, personal y demás elementos que intervendrán en estos trabajos. En este caso la organización y dirección de los trabajos, así como la responsabilidad de la ejecución eficiente y correcta de la obra y los riesgos inherentes a la misma, serán a cargo de "EL CONTRATISTA".

Además, "EL CONTRATISTA" preparará y someterá a aprobación de "EL MUNICIPIO" los planes y programas de ejecución respectivos.

En este caso de trabajos extraordinarios, "EL CONTRATISTA" desde su iniciación deberá ir comprobando y justificando mensualmente los costos directos ante el representante de "EL MUNICIPIO" para formular los documentos de pago a que se refiere la Cláusula Séptima de este Contrato.



"Este Programa es público, ajeno a cualquier partido político. Queda prohibido el uso para fines distintos al desarrollo social".

En todos los casos citados, "EL MUNICIPIO" dará por escrito en la Bitácora a "EL CONTRATISTA" las ordenes de trabajo correspondientes. En tal evento, los conceptos, sus especificaciones y los precios unitarios respectivos quedarán incorporados a este Contrato, para sus efectos.

Cuando "EL CONTRATISTA" realice trabajos con mayor valor del contratado, o que no hayan sido ordenados por escrito por "EL MUNICIPIO" o su representante, o conforme a lo estipulado en éste Contrato, independientemente de la responsabilidad en que incurra por la ejecución de los trabajos excedentes, no tendrá derecho a reclamar pago alguno por ello, ni modificación alguna del plazo de ejecución de los trabajos, y "EL MUNICIPIO" podrá ordenar su demolición, reparación o reposición inmediata con los trabajos adicionales que resulten necesarios, que hará por su cuenta "EL CONTRATISTA".

Décima
Séptima

Incumplimiento en los pagos de estimaciones y de ajuste de costos. - De acuerdo al Artículo 55 de la **Ley de Obras Públicas y Servicios Relacionados con las Mismas**, y para el caso de incumplimiento en el pago de estimaciones o de ajuste de costos, "EL MUNICIPIO", a solicitud de "EL CONTRATISTA", deberá pagar gastos financieros conforme a una tasa que será igual a la establecida por la Ley de Ingresos de la Federación en los casos de prórroga para el pago de créditos fiscales. Dichos gastos se calcularán sobre cantidades no pagadas y se computarán por días calendario desde que se venció el plazo, hasta la fecha en que se pongan efectivamente las cantidades a disposición de "EL CONTRATISTA".

Las estimaciones podrán ser retenidas o penalizadas cuando la supervisión de "EL MUNICIPIO" así lo determine, con base en los reportes y lineamientos del Laboratorio de Control de Calidad de ella.

Décima
Octava

Recepción de los trabajos La recepción de los trabajos, ya sea total o parcial, se realizará conforme a lo señalado en los lineamientos, requisitos y plazos que para tal efecto establecen la **LOPSRM**, en su Artículo 164, y en la Sección VIII del Capítulo Cuarto del Título Tercero del Reglamento de la **LOPSRM**.

"El Contratista" a través de la Bitácora o por oficio comunicará a "El Municipio" la conclusión de los trabajos, quien verificará la debida terminación dentro del plazo de 15 (quince) días calendario siguientes, mismo que podrá prorrogarse por un período que sea acordado por las partes, para la reparación de las deficiencias, si las hubiese, y sin perjuicio de que "El Municipio" opte por la rescisión administrativa del presente Contrato. Al finalizar la verificación y reparación de los detalles, "El Municipio" contará con un plazo de 15 (Quince) días calendario para proceder a la recepción física de los trabajos, mediante el levantamiento del acta correspondiente, siempre que hubiesen sido realizados de acuerdo con las especificaciones convenidas y demás estipulaciones de éste Contrato.

Para la entrega de la estimación finiquito, "El Contratista" cuenta con 30 (Treinta) días calendario a partir de la fecha de recepción física de la obra. De existir desacuerdo entre las partes respecto al finiquito, o bien, "El Contratista" no acuda con "El Municipio" para su elaboración dentro del plazo señalado, "El Municipio" procederá a elaborarlo, debiendo comunicar su resultado a "El Contratista" dentro de un plazo de diez días naturales, contado a partir de su emisión; una vez notificado el resultado de dicho finiquito a "El Contratista", éste tendrá un plazo de 15 (quince) días naturales para alegar lo que a su derecho corresponda, si transcurrido este plazo no realiza alguna gestión, se dará por aceptado, y de no hacerlo así, se dará por entendido que renuncia al cobro de la estimación finiquito, dándose por concluida la relación contractual, haciéndose efectivas las garantías correspondientes, en su caso, desconociendo "El Municipio" todo adeudo que pudiese reclamar posteriormente "El Contratista".

Independientemente de las sanciones o penalizaciones a que hubiere lugar al momento de realizar el finiquito "El Municipio" se aplicará un cargo igual a 200 (Doscientos) veces el salario mínimo diario vigente en la zona, como gastos de "El Municipio", debido a cálculo de generadores y elaboración de la estimación de finiquito.

En la estimación de finiquito correspondiente, deberá incluirse, en su caso, los ajustes de costos que procedan, ya que, de lo contrario, no procederá el pago de éstos posteriormente.

Así mismo, "El Contratista" tendrá la obligación de entregar a "El Municipio" planos actualizados de los cambios de la obra ejecutada que no impliquen cambio de proyecto. En su defecto la responsabilidad será de la "El Municipio" Salvo lo indicado en minutas.

"El Municipio" se reserva en todo momento el derecho de reclamar por trabajos faltantes o mal ejecutados.

Décima
Novena

El representante.-"El Contratista" se obliga a cumplir con la plantilla de personal técnico estipulada en su propuesta, así como establecer anticipadamente al inicio de los trabajos en el sitio de la realización de los mismos, un representante permanente, el cual será su superintendente de construcción, facultado para ejercer la profesión, es decir, con experiencia en obras de características técnicas y magnitud similares, mismo que deberá tener poder amplio y suficiente para tomar decisiones en todo lo relativo al cumplimiento del presente Contrato.



"Este Programa es público, ajeno a cualquier partido político. Queda prohibido el uso para fines distintos al desarrollo social".

El representante de "**El Contratista**", como consecuencia de su nombramiento, estará facultado para oír y recibir toda clase de notificaciones relacionadas con los trabajos a ejecutar, aún las de carácter personal, y estará obligado a acreditar su capacidad técnica conforme lo estipulado en el procedimiento de contratación y deberá mostrarlo a la autoridad competente siempre que se le solicite. El superintendente deberá conocer con amplitud los proyectos, normas de calidad y especificaciones de construcción, catálogo de conceptos o actividades de obra o servicio, programas de ejecución y de suministros, incluyendo los planos con sus modificaciones, especificaciones generales y particulares de construcción y normas de calidad, Bitácora, convenios y demás documentos inherentes, que se generen con motivo de la ejecución de los trabajos.

"**El Municipio**" se reserva el derecho de su aceptación el cual podrá ejercer en cualquier tiempo, y de solicitar, por causas justificadas, la sustitución del mismo, a lo que "**El Contratista**" tendrá la obligación de nombrar a otro que reúna los requisitos exigidos. Además, "**El Contratista**" se obliga a adaptar un espacio en la obra, que hará las veces de oficina, así como contar con los servicios de un perito responsable de obra, por el tiempo que dure la ejecución de los trabajos, que deberá conocer el proyecto, las especificaciones de construcción, programa de ejecución, las Especificaciones Generales de Construcción que en su caso apliquen y que fueron enunciadas en la fracción II.5 del presente contrato.

Vigésima

Relaciones laborales. - "**El Contratista**" como empresario y patrón del personal que emplea para la ejecución de los trabajos, materia de este contrato, será el único responsable de todas las obligaciones derivadas de las disposiciones Legales Fiscales y demás Ordenamientos en materia de Trabajo y de Seguridad Social. "**El Contratista**" conviene por los mismos, en responder de todas las reclamaciones que sus trabajadores presentaren en su contra o en contra de "**El Municipio**" en relación con los trabajos del contrato.

Vigésima
Primera

La Bitácora de Obra. - será el instrumento técnico que constituye el medio de comunicación entre "**El Municipio**" y "**El Contratista**", en el cual se registran los asuntos y eventos importantes que se presenten durante la ejecución de los trabajos, debiéndose llevar a través de medios remotos de comunicación electrónica, por lo cual se le denominará Bitácora electrónica. El uso de la Bitácora electrónica es obligatorio, su elaboración, control y seguimiento se hará por medios remotos de comunicación electrónica.

Para el uso de la bitácora electrónica se deberá de considerar lo dispuesto en el artículo 123 del Reglamento de **LOPSRM**.

Cuando se presenten los eventos que se señalan en el artículo 125 del Reglamento de la **LOPSRM** se deberán de asentar de manera obligatoria en la Bitácora por la residencia de obra de "**El Municipio**" y el superintendente de "**El Contratista**", asentando cada uno lo que le corresponde.

El registro de los aspectos señalados en el párrafo anterior se realizará sin perjuicio de que los responsables de los trabajos puedan anotar en la Bitácora cualesquiera otros que se presenten y que sean de relevancia para los trabajos.

Para los efectos de este contrato, la convocatoria a la licitación, el presente contrato, sus anexos y la bitácora de los trabajos son los instrumentos que vinculan a las partes en sus derechos y obligaciones.

Vigésima
Segunda

Responsabilidades de "El Contratista".- "**El Contratista**" se obliga a que las especificaciones de los materiales y equipo que se utilicen en los trabajos objeto de las obras motivo de este contrato, cumplan con las Normas de Calidad establecidas en este Contrato, y a la realización de todas y cada una de las partes de dichas obras, se efectúen a satisfacción de "**El Municipio**", así como, a responder por su cuenta y riesgo de los defectos y vicios ocultos de la misma y de los daños y perjuicios que por inobservancia o negligencia de su parte se lleguen a causar a "**El Municipio**" o a terceros, en cuyo caso se hará efectiva la garantía otorgada para el cumplimiento del Contrato, hasta por el monto total de la misma.

Además, será obligación de "**El Contratista**" contar con un Laboratorio de Control de calidad que supervise el buen estado de los materiales y trabajos de su competencia, y especialmente se obliga para con el Área de Control de Calidad de "**El Municipio**" a entregarle copia del documento original que emita su Laboratorio de Control de Calidad, en el cual se especifique el reporte de pruebas realizadas y sus resultados, debidamente foliados y con numeral consecutivo de la obra.

Igualmente se obliga a "**El Contratista**" a no ceder a terceras personas físicas o morales, sus derechos y obligaciones derivadas de este contrato y sus anexos, con excepción de los derechos de cobro sobre las estimaciones de trabajos ejecutados, en cuyo supuesto se deberá con la previa aprobación expresa y por escrito de "**El Municipio**", en los términos señalados en el Artículo 47 de la **LOPSRM**.

Que para la ejecución de los trabajos se apegará a todos los trámites administrativos, técnicos y de operación que se establece en la **LOPSRM** y en su Reglamento en especial al Capítulo Cuarto, Quinto y Sexto de este último ordenamiento.

Vigésima



"Este Programa es público, ajeno a cualquier partido político. Queda prohibido el uso para fines distintos al desarrollo social".

Tercera

Penas convencionales por incumplimiento del programa. - Cuando "**El Contratista**" no cumpla con el programa detallado de ejecución de la obra en el plazo convenido, se hará acreedor a las siguientes sanciones, con fundamento en lo previsto por los Artículos 86, 87 y 88 del Reglamento de la **LOPSRM**, salvo que cuente con la autorización expresa y por escrito de "**El Municipio**":

A).- **RETENCIONES DURANTE LA EJECUCIÓN DEL CONTRATO:** Con el fin de verificar si "**El Contratista**" ejecuta las obras objeto de este Contrato, de acuerdo al programa de montos de obra por periodos de tiempo convenido obtenido del programa de construcción detallado, vigente y ponderado por partidas; "**El Municipio**" comparará en cada estimación, el importe de los trabajos ejecutados con el que debió realizarse, en términos de dicho programa, en el entendido de que la obra mal ejecutada según las Especificaciones Generales de Construcción aplicables, descritas en forma sucinta en el Catálogo de Conceptos, se tendrá por no realizada.

Si como consecuencia de la comparación a que se refiere el párrafo anterior, el avance de la obra ejecutada y reconocida semanalmente en bitácora por el Residente de Supervisión, es menor a la que debió llevarse a cabo, "**El Municipio**" retendrá un total del 10% (Diez por ciento) de la estimación del periodo, antes de que dichas retenciones den motivo a la rescisión administrativa del contrato. De igual manera, cuando se realice una nueva revisión y el avance de los trabajos sea igual o mayor al que debió realizarse según el programa de ejecución vigente, "**El Municipio**" reintegrará a "**El Contratista**" el importe de las retenciones que al momento de ésta última revisión tuviese acumuladas.

Las retenciones que en su momento se apliquen, conforme al procedimiento estipulado en la presente Cláusula, y que lleguen a convertirse en penalizaciones, formarán parte de la sanción global que se le aplique a "**El Contratista**".

B).- **PENALIZACIONES AL TÉRMINO DEL PLAZO CONTRACTUAL:** Para el caso de que "**El Contratista**", no concluya la obra encomendada en el plazo concedido según el programa de ejecución vigente, se le aplicará una pena convencional a partir del día siguiente de la fecha de terminación fijada en el programa, por cada día de atraso y hasta el vigésimo día calendario, por un monto del 0.5% (cero punto cinco por ciento); y a partir del vigésimo primer día calendario, será del monto del 1% (Uno por ciento); ambos porcentajes calculados sobre la diferencia entre el importe sin el Impuesto al Valor Agregado (I.V.A.) de la obra realmente ejecutada y el importe total sin I.V.A. de la que debió realizarse, multiplicada por el número de días transcurridos desde la fecha de terminación pactada, siendo inamovible la base del monto de penalizaciones hasta el día que se ejecute la obra.

Independientemente de las penas convencionales señaladas en los incisos anteriores, "**El Municipio**", podrá optar entre exigir el cumplimiento del Contrato o bien la rescisión del mismo, de conformidad con lo previsto por los Artículos 61 y 62 de la **LOPSRM**.

"**El Contratista**" acepta que, cuando el monto de las sanciones acumuladas, representen el monto de la garantía de cumplimiento, "**El Municipio**" deberá proceder a la rescisión administrativa del Contrato. Además "**El Contratista**" se compromete y acepta proporcionar las facilidades para que "**El Municipio**" y/o cualquiera de las Dependencias que ésta designe y que tenga facultad para ello, pueda realizar su intervención pertinente, bien sea en la obra, materiales o en la documentación relativa. En caso de no ser así, la simple negativa será suficiente para decretar la rescisión administrativa del Contrato, con fundamento en lo previsto por la fracción VIII del artículo 154 del Reglamento de la **LOPSRM**, con las consecuencias previstas en este documento.

Para determinar las retenciones y, en su caso, la aplicación de las sanciones estipuladas, no se tomarán en cuenta las demoras motivadas por causas de fuerza mayor o casos fortuitos o cualquier otra no imputable a "**El Contratista**", ya que en tal evento "**El Municipio**", autorizará, después de haber hecho el análisis correspondiente, el programa modificado que presente "**El Contratista**" a "**El Municipio**".

"**El Contratista**" tiene en todo momento, durante la vigencia del presente Contrato, la obligación de asignar recursos suficientes para garantizar la ejecución de la obra en el tiempo contratado, puesto que el pago de la penalización señalada en la presente Cláusula de ninguna manera significa autorización de una prórroga por parte de "**El Municipio**".

Vigésima Cuarta

Penalización al Concreto: Un concreto se dará por aceptado cuando el 80% (Ochenta Por Ciento) de las resistencias obtenidas a los 28 (Veintiocho) días cumplan con la resistencia de proyecto (f'c), y el restante 20% (Veinte Por Ciento) sea inferior sólo en un 10% (Diez Por Ciento) a dicha resistencia (f'c).

En caso de que el porcentaje de muestras que no cumplan con la resistencia (f'c) sea mayor al 20% (Veinte Por Ciento), se penalizará en forma económica, pagando "**El Municipio**" el concreto en un precio unitario igual al porcentaje obtenido de muestras que sí cumplen.

Cuando se obtengan resistencias menores al 90% (Noventa Por Ciento) de la resistencia (f'c), el concreto se deberá demoler y reponer con cargo a "**El Contratista**".

Vigésima



"Este Programa es público, ajeno a cualquier partido político. Queda prohibido el uso para fines distintos al desarrollo social".

Quinta

Suspensión Temporal del Contrato. - "El Municipio" podrá suspender temporalmente, en todo o en parte, los trabajos contratados por cualquier causa justificada. "El Municipio" podrá ordenar la suspensión y determinar, en su caso, la temporalidad de ésta, la que no podrá ser indefinida.

Los procedimientos administrativos, de operación, técnicos, de pago y de algún otro rubro contemplado en la **LOPSRM** y su Reglamento, "El Municipio" y "EL CONTRATISTA" acuerdan que se apegarán a lo señalado en los ordenamientos antes citados, en particular en lo establecido en el Capítulo IV, Sección V "DE LA SUSPENSIÓN DE OBRA" del Reglamento de la **LOPSRM**.

Vigésima
Sexta

Rescisión administrativa del contrato. - "El Municipio" podrán rescindir administrativamente el contrato en caso de incumplimiento de las obligaciones a cargo de "El Contratista".

El procedimiento de rescisión se llevará a cabo conforme a lo establecido en el Artículo 61 de la **LOPSRM**.

En la rescisión administrativa del contrato ambas partes se comprometen a observar lo dispuesto en el Artículo 62 de la **LOPSRM**.

Si "El Contratista" pretende rescindir el contrato será necesario que acuda ante la autoridad judicial federal y obtenga la declaración correspondiente.

Cuando se obtenga la resolución judicial que determine la rescisión del contrato por incumplimiento de alguna de las obligaciones imputable a "El Municipio", se estará a lo que resuelva la autoridad judicial.

"El Municipio" rescindirán administrativamente el contrato cuando "El Contratista" este dentro de lo estipulado en Artículo 157 del Reglamento de la **LOPSRM**.

Si durante la vigencia del contrato, por causas imputables a "El Contratista" el Programa de Obra pactado, presenta un atraso mayor o igual al veinte por ciento (20%), de los trabajos por ejecutar, "El Municipio" considerará esta situación como causal suficiente de rescisión y por lo tanto la rescisión operará de pleno derecho y sin necesidad de declaración judicial

Los procedimientos administrativos, de operación, técnicos, de pago y de algún otro rubro contemplado en la **LOPSRM** y su Reglamento, "El Municipio" y "El Contratista" acuerdan que se apegarán a lo señalado en los ordenamientos antes citados, en particular en lo establecido en el Capítulo IV, Sección VII "DE LA RESCISIÓN ADMINISTRATIVA DEL CONTRATO" del Reglamento de la **LOPSRM**.

Vigésima
Séptima

Obligaciones de las Partes. - Las partes contratantes se obligan a sujetarse estrictamente, para la supervisión y ejecución de la Obra objeto de este Contrato, a todas y cada una de las Cláusulas que lo integran, así como a las especificaciones, términos, lineamientos, procedimientos y requisitos que establece la Normatividad aplicable a que se hace referencia tanto en el inciso II.5 de la Declaración II, así como en la Cláusula Vigésima Novena, ambos del presente instrumento.

En caso de violaciones en materia de derechos inherentes a la propiedad intelectual, la responsabilidad estará a cargo "El Contratista" según sea el caso. Salvo que exista impedimento, la estipulación de que los derechos inherentes a la propiedad intelectual, que se deriven de los servicios de consultorías, asesorías, estudios e investigaciones contratados, invariablemente se constituirán a favor de "El Municipio", según corresponda, en términos de las disposiciones legales aplicables.

De conformidad con lo dispuesto en el artículo 75 de la **LOPSM**, la Secretaría de la Función Pública y los órganos internos de control, con motivo de las auditorías, visitas o inspecciones que practiquen, podrán solicitar a "El Contratista" información y documentación relacionada con los contratos. "El Contratista" deberá proporcionar la información que en su momento se le requiera.

Vigésima
Octava

Terminación Anticipada del Contrato. - "El Municipio" y "El Contratista" podrán, en común acuerdo, dar por terminado anticipadamente el presente Contrato por razones de interés general o por caso fortuito o fuerza mayor, según corresponda, y podrá darse por terminado anticipadamente el presente Contrato cuando la temporalidad de la suspensión de los trabajos no se pueda definir, de conformidad con lo estipulado en los Artículos 60 y 62, fracciones III y IV y dos últimos párrafos, de la **LOPSRM**.

Los procedimientos administrativos, de operación, técnicos, de pago y de algún otro rubro contemplado en la **LOPSRM** y su Reglamento, "El Municipio" y "El Contratista" acuerdan que se apegarán a lo señalado en los ordenamientos antes citados, en particular en lo establecido en el Capítulo IV, Sección VI "DE LA TERMINACIÓN ANTICIPADA DEL CONTRATO" del Reglamento de la **LOPSRM**.

Vigésima
Novena

Normatividad aplicable. - Las partes se obligan a sujetarse estrictamente para la ejecución de las obras, objeto de este contrato, a todas y cada una de las cláusulas que lo integran, así como a los términos, lineamientos, procedimientos y requisitos que establece la **Ley de Obras Públicas y Servicios Relacionados con las Mismas**, el **Reglamento de la Ley de Obras Públicas y Servicios Relacionados con las Mismas**, y demás Normas y disposiciones administrativas que le sean aplicables, así como, en lo que respecta a responsabilidades laborales de "El Contratista", la **Ley Federal del Trabajo**, o supletoriamente por lo dispuesto por el **Código Civil Federal**, la **Ley Federal de Procedimiento Administrativo** y el **Código Federal de Procedimientos Civiles**.



"Este Programa es público, ajeno a cualquier partido político. Queda prohibido el uso para fines distintos al desarrollo social".

Trigésima Jurisdicción y tribunales competentes. - Para la interpretación y cumplimiento del presente contrato, así como para todo aquello que no esté expresamente estipulado en el mismo, las partes se someten a la jurisdicción de los **Tribunales Federales de la Ciudad de Aguascalientes, Ags**, por lo tanto **"El Contratista"** renuncia al fuero que pudiera corresponderle por razón de su domicilio presente, futuro o por cualquier otra causa.

El presente Contrato se firma en original y copia a los 05 días del mes de OCTUBRE del DOS MIL DIECIOCHO, en la ciudad de Rincón de Romos, Aguascalientes.

Por "El Municipio"

C. MTR. FRANCISCO JAVIER RIVERA LUEVANO
PRESIDENTE MUNICIPAL

C. LIC. CLAUDIA RAQUEL PUENTES NEGRETE
SINDICO PROCURADOR

LIC. ROBERTO AXEL ARMENDARIZ SILVA
SECRETARIO DEL H. AYUNTAMIENTO Y DIRECTOR GENERAL
DE GOBIERNO MUNICIPAL

por "El Contratista"

C. GUSTAVO RENDON ACEVEDO

Testigos

LIC. DELIA MARGARITA PADILLA GUARDADO
TESORERA MUNICIPAL

ARQ. EFRAÍN URIEL RIVERA REYES
DIRECTOR DE OBRAS PÚBLICAS MUNICIPALES

BBVA Bancomer

24/12/2018 10:07:56 AM

COMPROBANTE

Mis operaciones frecuentes - Traspasos a otros bancos

MUNICIPIO DE RINCON DE ROMOS

24/12/2018

Resultado del traspaso

Cuenta de retiro:	0111793918
Tipo de operación:	INTERBANCARIO CON / SIN CHEQUERA
Banco destino:	SANTANDER
Cuenta de depósito:	014010655041550801
Nombre corto:	RENACE
Importe:	\$108,986.93
Fecha de operación:	24/12/2018
Forma de depósito:	MISMO DIA (SPEI)
Concepto de pago:	354
Referencia numérica:	354
Clave de rastreo:	BNET01001812240002636401
Hora de Operación:	10:07:56
Folio de internet:	0439953233

Datos del beneficiario

Nombre: EDIFICACIONES RENACE SA DE CV

 Puedes obtener tu Comprobante Electrónico de Pago (CEP) en la pagina de Banxico.
<https://www.banxico.org.mx/cep/>
Este vínculo se activará a más tardar dentro de los cinco minutos siguientes a la aceptación de la operación.

 El traspaso se encuentra en proceso de validación y aplicación, le recomendamos verificar el depósito en el banco destino.

BBVA BANCOMER, S.A., INSTITUCION DE BANCA MULTIPLE, GRUPO FINANCIERO BBVA BANCOMER.

Cerrar

Imprimir

2N Finis
Habitat.
0002



PRESIDENCIA MUNICIPAL
RINCÓN DE ROMOS

"2018, AÑO DEL CENTENARIO LUCTUOSO DE
SATURNINO HERRÁN"



RINCÓN DE ROMOS
H. Ayuntamiento 2017-2019
Municipio que trasciende



Recibido
21 DIC. 2018
11:58 am
ÓRGANO INTERNO DE CONTROL
MUNICIPIO RINCÓN DE
ROMOS, AGS.
may

Dependencia: **Dirección de Obras Públicas
Municipales**
No. de oficio: **1106.**
Expediente: **c.e./18**
Asunto: **Atenta Solicitud.**

RINCÓN DE ROMOS, AGS., A 19 DE DICIEMBRE DEL 2018.

LIC. DELIA MARGARITA PADILLA GUARDADO
TESORERA MUNICIPAL
PRESENTE.

Por medio del presente me envió **Factura No. 1164** de fecha **19 de DICIEMBRE** del presente año, para que se realice el pago a la empresa **EDIFICACIONES RENACE S.A. DE C.V.** por la cantidad de **\$ 108,986.93 (CIENTO OCHO MIL NOVECIENTOS OCHENTA Y SEIS PESOS 936/100 M.N.)**, Por concepto de pago de **ESTIMACION 2N FINIQUITO**, Referente a la siguiente obra:

INVERSIÓN: INFRAESTRUCTURA PARA EL HABITAT.
No. DE OBRA: 010071ME0002/18 CONSTRUCCION DE RED DE ALCANTARILLADO, AGUA POTABLE, GUARNICIONES Y BANQUETAS, PAVIMENTACION, PINTURA Y SEÑALIZACION, A REA VERDE Y ALUBMRADO PUBLICO EN AV. 20 DE NOVIEMBRE (ENTRE C. FRAY BARTOLOE DE LAS CASAS Y C. XOCHITL)
LOCALIDAD: RINCON DE ROMOS.
PROGRAMA: INFRAESTRUCTURA PARA EL HABITAT
SUBPROGRAMA: 03 CONSTRUCCION
EJERCICIO FISCAL: AÑO 2018.

ATENTAMENTE
DIRECTOR DE OBRAS PUBLICAS MUNICIPALES

[Handwritten Signature]
C. ARO. EFRAIN URIEL RIVERA REYES

D-424
C-277
DI-425

c.c.p.- CONTRALORÍA MUNICIPAL. - Para su Conocimiento. - Presente.
c.c.p.- Minutario.
c.c.p.- Archivo

A'EURR.-jme l.



DIRECCIÓN DE
OBRA PUBLICA

FONDOS FEDERALES
RECIBIDO
21 DIC. 2018
RINCÓN DE ROMOS, AGS.



(465) 95 104 03 EXT. 1566



Hidalgo No. 20 C. Histórico
Rincón de Romos, Ags

Municipio que Trasciende

1106



EDIFICACIONES RENACE S.A. DE C.V.

ERE1311212L5
RÉGIMEN FISCAL: 601 - General de Ley Personas Morales
PASEO DE LA CRUZ, 1211-A, LA SALUD, 20240, AGUASCALIENTES,
AGUASCALIENTES, Aguascalientes, México
Tel. 449 915 65 05

CLIENTE

MUNICIPIO DE RINCON DE ROMOS
MRR75010157A
USO CFDI: I01 - Construcciones
HIDALGO, #20, 20400, Rincón de Romos, Rincón de Romos, Aguascalientes, México

Factura 1164

FOLIO FISCAL (UUID)
6B79ABF5-5C33-4171-824C-2BEB24674467
NO. DE SERIE DEL CERTIFICADO DEL SAT
00001000000405535779
NO. DE SERIE DEL CERTIFICADO DEL EMISOR
00001000000408522971
FECHA Y HORA DE CERTIFICACIÓN
2018-12-19T17:15:54
RFC PROVEEDOR DE CERTIFICACIÓN
FMD100203JS7
FECHA Y HORA DE EMISIÓN DE CFDI
2018-12-19T17:10:30
LUGAR DE EXPEDICIÓN
20240

IMPUESTOS LOCALES RETENCIONES

Tasa	Impuesto	Importe
0.50%	RETENCION SECRETARIA DE LA FUNCION PUBLICA	\$ 471.80
	Total	\$ 471.80

ETIQUETAS PERSONALIZADAS

AMORTIZACION DE ANTICIPO (-) 235454.96

CONCEPTOS

Cantidad	Unidad	Descripción	Precio Unitario	Importe
1.00	E48	PAGO DE LA ESTIMACIÓN 2 (DOS Y FINIQUITO) DE LA OBRA 010071ME002/18 CONSTRUCCIÓN DE RED DE ALCANTARILLADO AGUA POTABLE, GUARNICIONES Y BANQUETAS, PAVIMENTACIÓN PINTURA Y SEÑALIZACIÓN, AREA VERDE Y ALUMBRADO PUBLICO EN AV. 20 DE NOVIEMBRE (ENTRE C. FRAY BARTOLOME DE LAS CASDAS Y C. XOCHITL). TIPO DE INVERSIÓN: HABITAT PROGRAMA: INFRAESTRUCTURA PARA EL HABITAT SUBPROGRAMA: 03 CONSTRUCCIÓN Clave Prod. Serv. - 72141120 Servicio de construcción de líneas de alcantarillado Impuestos: Traslados: 002 IVA Base - \$ 94,360.97 Tasa - 0.160000 Importe - \$ 15,097.76	\$ 94,360.97	\$ 94,360.97

IMPORTE CON LETRA

CIENTO OCHO MIL NOVECIENTOS OCHENTA Y SEIS PESOS,
93/100 MXN

SUBTOTAL	\$ 94,360.97
TRASLADO IVA TASA 0.160000	\$ 15,097.76
RETENCIÓN LOCAL RETENCION SECRETARIA DE LA FUNCION PUBLICA 0.50%	\$ 471.80
TOTAL	\$ 108,986.93

TIPO DE COMPROBANTE
FORMA DE PAGO
MÉTODO DE PAGO
CONDICIONES DE PAGO
MONEDA

I - Ingreso
99 - Por definir
PPD - Pago en parcialidades o diferido
CRÉDITO
MXN - Peso Mexicano

SELLO DIGITAL DEL CFDI

S2m3TxcRf1W6K1iCmleCQBQbV8jWJShSJTLlVhAnKOEjW5+c3RikuttuEE6jmfMngZSnRhZpNSq+xsqCDp/j+eZLwrPjkSjHAhe+BnWmgIkaMEHXprVE2L4q5dgCGBvGo6FXiILX/+rpVjVskT/MiqzL6zawUZgpRYtnx/r4SWhYkISVMEW80H5DqAUQCJ10TObABp4LJrcoqC3cRIV5cn6HezeZFDXCcXupYQP/CSGJyFgraPyq0/czokVa6yZidXChTbpTeGHQ1Ye9eOGELJFTi0Fdk+0IGPzthYE5NBWYvMrAuzTY2npzbKXw0tL/KzngXWGS/4yD0RyQ==

SELLO DIGITAL DEL SAT



J767SmH552hG3gmfxQIKHzVxsFYzjEbzXRAJD0hZQXjmlY1e2MACmG2QkDD0Znc1vuK+pFTTY0YE1TofXuWjv6FN86nw+1+kUpyQ+dJno4zz8Xks6PEDBr0x7WOMTiB4ZEmlj2MXpYNABpoHlnGjmYc6YDSZQk2DhF58RavLgzslHMWqNnsTxaPJLLWHcMgEEfVw3rm66u0fIeVqyANBZ3WMxL/Cvak7Ng+KSKs6PvxROZn+qnrPkLIA5XT11/ORSESDvonFA8mZbunxq2JCH6PQ1vDAw8NRVwDwzcZUuWxWZIKJM4QmJAKssaUrcdAgfzHVMhuuVya==

CADENA ORIGINAL DEL COMPLEMENTO DE CERTIFICACIÓN DIGITAL DEL SAT

||1.1|6B79ABF5-5C33-4171-824C-2BEB24674467|2018-12-19T17:15:54|FMD100203JS7|S2m3TxcRf1W6K1iCmleCQBQbV8jWJShSJTLlVhAnKOEjW5+c3RikuttuEE6jmfMngZSnRhZpNSq+xsqCDp/j+eZLwrPjkSjHAhe+BnWmgIkaMEHXprVE2L4q5dgCGBvGo6FXiILX/+rpVjVskT/MiqzL6zawUZgpRYtnx/r4SWhYkISVMEW80H5DqAUQCJ10TObABp4LJrcoqC3cRIV5cn6HezeZFDXCcXupYQP/CSGJyFgraPyq0/czokVa6yZidXChTbpTeGHQ1Ye9eOGELJFTi0Fdk+0IGPzthYE5NBWYvMrAuzTY2npzbKXw0tL/KzngXWGS/4yD0RyQ=|00001000000405535779||



 Outlook

 Descargar  Ocultar correo electrónico

```
<?xml version="1.0" encoding="utf-8"?><cfdi:Comprobante xmlns:xsi="http://www.w3.org/2001/XMLSchema
xmlns:implocal="http://www.sat.gob.mx/implocal" xsi:schemaLocation="http://www.sat.gob.mx/cfd/
http://www.sat.gob.mx/sitio_internet/cfd/3/cfdv33.xsd http://www.sat.gob.mx/implocal
http://www.sat.gob.mx/sitio_internet/cfd/implocal/implocal.xsd" Version="3.3" Folio="1164" Fec
Sello="S2m3TxcRf1W6K1iCmIeCQBQqbV8jWJShSjTLLvHAnKOEjW5+c3RlkutluEE6jmfMngZSnRhzpNSq+xsgCDp/j+e
FormaPago="99" NoCertificado="00001000000408522971"
Certificado="MIIGMDCCBBigAwIBAgIUMDAwMDEwMDAwMDA0MDg1MjI5NzEwDQYJKoZIhvcNAQELBQAwggGyMTgwNgYDV
CondicionesDePago="CRÃ%#DITO" SubTotal="94360.97" Moneda="MXN" Total="108986.93" TipoDeComprob
xmlns:cfdi="http://www.sat.gob.mx/cfd/3"><cfdi:Emisor Rfc="ERE1311212L5" Nombre="EDIFICACIONES
<cfdi:Receptor Rfc="MRR75010157A" Nombre="MUNICIPIO DE RINCON DE ROMOS" UsoCFDI="I01" /><cfdi:
ClaveProdServ="72141120" Cantidad="1" Descripcion="PAGO DE LA ESTIMACIÃ"N 2 (DOS Y FINIQUITO)
DE ALCANTARILLADO AGUA POTABLE, GUARNICIONES Y BANQUETAS, PAVIMENTACIÃ"N PINTURA Y SEÃ'ALIZACI
NOVIEMBRE (ENTRE C. FRAY BARTOLOME DE LAS CASDAS Y C. XOCHITL).&#xA;&#xA;TIPO DE INVERSIÃ"N: H
HABITAT&#xA;SUBPROGRAMA: 03 CONSTRUCCIÃ"N ValorUnitario="94360.97" Importe="94360.97"><cfdi:I
Base="94360.97" Impuesto="002" TipoFactor="Tasa" TasaOCuota="0.160000" Importe="15097.755200"
</cfdi:Concepto></cfdi:Conceptos><cfdi:Impuestos TotalImpuestosTrasladados="15097.76"><cfdi:Tr
TipoFactor="Tasa" TasaOCuota="0.160000" Importe="15097.76" /></cfdi:Traslados></cfdi:Impuestos
version="1.0" TotaldeRetenciones="471.80" TotaldeTraslados="0.00"><implocal:RetencionesLocales
FUNCION PUBLICA" TasadeRetencion="0.50" Importe="471.80" /></implocal:ImpuestosLocales><tfd:Ti
RfcProvCertif="FMD100203JS7" UUID="6B79ABF5-5C33-4171-824C-2BEB24674467" FechaTimbrado="2018-1
SelloCFD="S2m3TxcRf1W6K1iCmIeCQBQqbV8jWJShSjTLLvHAnKOEjW5+c3RlkutluEE6jmfMngZSnRhzpNSq+xsgCDp/
NoCertificadoSAT="00001000000405535779"
SelloSAT="J767SmH552hG3gmfxQIKHzfVxsFYzjEbZXRAjD0hZQXjmLyl1e2MACmG2QkDD0Znc1vuK+pFTTY0YE1TofXu
xmlns:tfd="http://www.sat.gob.mx/TimbreFiscalDigital" xsi:schemaLocation="http://www.sat.gob.
http://www.sat.gob.mx/sitio_internet/cfd/TimbreFiscalDigital/TimbreFiscalDigitalv11.xsd" /></c
```

 (<http://www.gob.mx/>) Inicio



Verificación de comprobantes fiscales digitales por internet

A través de esta opción, usted podrá verificar si el comprobante fue certificado por el SAT

Folio fiscal*:

RFC emisor*:

RFC receptor*:

H. AYUNTAMIENTO DE RINCON DE ROMOS

DICTAMEN DE IMPACTO AMBIENTAL

El contenido de la presente da a conocer los resultados del **Impacto Ambiental** que generaría la siguiente obra o acción, sobre los riesgos que representa en los ecosistemas, el ambiente, la salud, la población local en donde se realizaran las acciones de transformación, así como tomar las medidas técnicas preventivas, correctivas y de seguridad tendientes a mitigar, reducir o evitar los efectos adversos que se causen a los ecosistemas, al ambiente, a la salud y a la población en general, durante el proceso de ejecución de la siguiente obra o acción:

CONSTRUCCIÓN DE RED ALCANTARILLADO, AGUA POTABLE, GUARNICIONES Y BANQUETAS, PAVIMENTACIÓN, PINTURA Y SEÑALIZACIÓN, ÁREA VERDE Y ALUMBRADO PÚBLICO EN AV. 20 NOVIEMBRE (ENTRE C. FRAY BARTOLOMÉ DE LAS CASAS Y C. XÓCHILT)

RINCÓN DE ROMOS

Describir, los posibles daños causados por la generación de esta Obra o Acción.

DEBIDO AL TIPO DE OBRA NO CAUSA NINGÚN DAÑO AL MEDIO AMBIENTE

Describir las acciones para mitigar el Impacto Ambiental.

CON LA CONSTRUCCIÓN DE RED DE AGUA POTABLE, ALCANTARILLADO, GUARNICIONES Y BANQUETAS, PAVIMENTACIÓN, ÁREA VERDE, SEÑALIZACIÓN Y ALUMBRADO PUBLICO NO SE REALIZA NINGUNA ACCIÓN.

YA QUE NO CAUSA NINGÚN DAÑO AL AMBIENTE

De acuerdo a la presente ejecución de obra o acción podrá estar ubicada en un **Impacto Ambiental Negativo Alto, Impacto Ambiental Negativo Medio, Impacto Ambiental Negativo Bajo** esto derivado a los estudios realizados por la Dependencia Municipal competente, dando como resultado para esta acción **Impacto Ambiental Negativo Alto**, sin embargo una vez descritas las acciones para mitigar el Impacto Ambiental adverso que pueda presentarse en el transcurso de ejecución de dicha obra o acción, lo anterior en base a lo que se establece en los artículos 30, 31, 32, 33, 34, 35 y 38 de la **LEY DE PROTECCIÓN AMBIENTAL PARA EL ESTADO DE AGUASCALIENTES** esto va en el entendido al beneficio de proteger los ecosistemas, el ambiente, la salud y al bienestar de los habitantes de la comunidad.

POR LA DEPENDENCIA EJECUTORA

Vo.Bo. DE LA DEPENDENCIA MUNICIPAL FACULTADA

MTRO. FRANCISCO JAVIER RIVERA LUÉVANO
PRESIDENTE MUNICIPAL

C. HÉCTOR MANUEL HERRERA
ENCARGADO DE DESPACHO DE LA DIRECCIÓN DE
ECOLOGÍA Y PROTECCIÓN AL MEDIO AMBIENTE